



Temponox-Anschlussverschraubung mit SC-Contur

- Pressanschluss, G-Gewinde

Ausstattung

Flachdichtung EPDM, Dichtelement EPDM, Überwurfverschraubung, Mehrkant

Hinweis

Werkstoffangaben beziehen sich auf wasserberührte Bauteile. Die Überwurfmutter besteht aus Messing vernickelt.

Modell 1763

Artikel 811 419

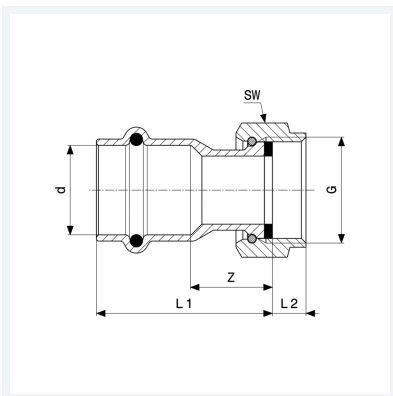

Eigenschaften

Rohraußendurchmesser	d	35
Gewinde zylindrisch	G	2
Z-Maß	Z	23 mm
Länge 1	L1	49 mm
Länge 2	L2	14 mm
Schlüsselweite	SW	66 mm
Gewicht	286,4 g	
Volumen	310,8 cm ³	
Werkstoff	Stahl nichtrostend	