



## Sanpress-Reduzierstück mit SC-Contur

- Einsteckende, Pressanschluss

### Ausstattung

Dichtelement EPDM

**Modell 2215.1**

**Artikel 194 239**

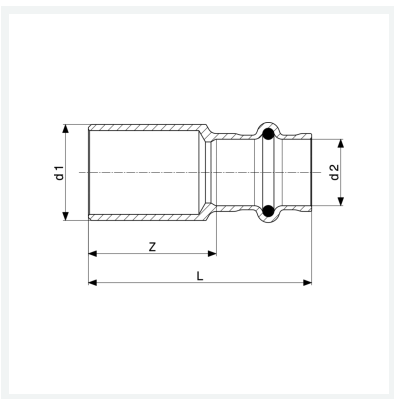

## Eigenschaften

Rohraußendurchmesser 1	d1	54
Rohraußendurchmesser 2	d2	28
Z-Maß	Z	67 mm
Länge	L	90 mm
Gewicht	249,2 g	
Volumen	621,6 cm <sup>3</sup>	
Werkstoff	Rotguss oder Siliziumbronze	