



**Profipress-Bogen 90°  
mit SC-Contur**

- Pressanschlüsse

**Ausstattung**

Dichtelemente EPDM

**Modell 2416**

**Artikel 291 532**

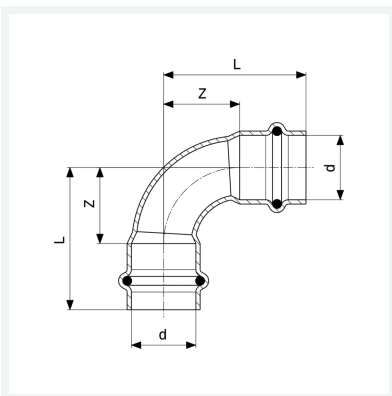

## Eigenschaften

VdS-Zulassung	VdS	✓
Rohraußendurchmesser	d	35
Länge	L	59 mm
Z-Maß	Z	33 mm
Länge (Vorgängerversion)	L*	68 mm
Z-Maß (Vorgängerversion)	Z*	42 mm
Gewicht	160,5 g	
Volumen	355,2 cm <sup>3</sup>	
Werkstoff	Kupfer	