



**Verlängerung**  
- R-Gewinde, Rp-Gewinde

**Ausstattung**  
Innenvielkant

**Modell 3525**

**Artikel 354 930**

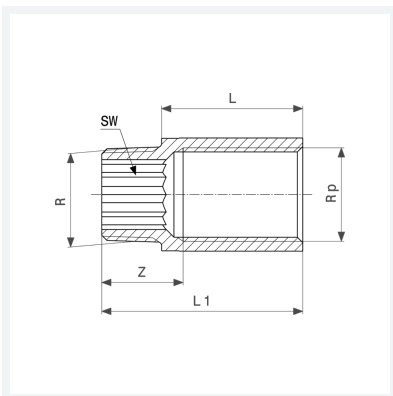

## Eigenschaften

Außengewinde kegelig	R	$\frac{3}{8}$
Innengewinde zylindrisch	Rp	$\frac{3}{8}$
Länge	L	20
Z-Maß	Z	18 mm
Länge 1	L1	32 mm
Schlüsselweite	SW	10 mm
Gewicht	46,4 g	
Volumen	31,08 cm <sup>3</sup>	
Werkstoff	Rotguss oder Siliziumbronze	