



# WUNSCH WASSER

JUDO Enthärtungsanlagen  
für jede Situation perfekt.

**JUDO**®

Einzigartig sanfte Hautpflege beim Baden?  
Heizungsbefüllung mit maximal enthärtetem Wasser?  
Zum Blumengießen die Enthärtung abschalten?

Jede Situation verlangt ihr ganz bestimmtes

# WUNSCHWASSER

Den Begriff WunschWasser dürfen Sie bei JUDO wortwörtlich nehmen. Denn bei den Enthärtern i-soft und i-soft SAFE+ können Sie die Härte Ihres Wassers ganz nach Wunsch einstellen – entweder am Gerät oder bequem per App oder Sprachbefehl. Unsere Anlagen passen sich vollautomatisch an und stellen die vorgegebene Härte selbstständig ein. Dazu verfügen Sie über ein eigens entwickeltes intelligentes Wassermanagement.

## Technischer Vorsprung mit sicher kleinstem **Alleinstellungsmerkmal: „i“**

Weltweit einzigartig: WunschWasser gibt es ausschließlich von JUDO. Ebenso exklusiv ist auch die Technik dahinter: das intelligente Wassermanagement der JUDO i-soft Enthärtungsanlagen. Damit wird Ihr WunschWasser wahr: Geben Sie über verschiedene Szenen Ihr WunschWasser vor und die Anlage passt sich vollautomatisch an. Wann immer Sie wollen, zu jeder Tages- und Nachtzeit. Schwankungen in der Qualität des eingehenden Wassers gleichen die Enthärter vollautomatisch aus. So funktioniert das intelligente Wassermanagement: Der i-guard Sensor überwacht die vom Wasserwerk gelieferte Wasserqualität und gibt die gemessenen Daten an die i-matic Steuerung weiter. Diese passt die Einstellungen der Anlage selbstständig an und stellt die gewünschte Wasserqualität sicher. All das geschieht vollautomatisch, ohne Ungenauigkeiten durch manuelle Messungen oder pauschale Voreinstellungen und Annahmen.

Der Vorteil: Härteschwankungen im Stadtwasser gleichen die i-soft Enthärter selbstständig aus und sorgen für eine konstante WunschWasser-Qualität. Gleichzeitig werden nur exakt so viel Regeneriermittel und Spülwasser eingesetzt, wie es die ankommende, gemessene Wasserqualität tatsächlich erfordert.

## WunschWasser per **App- oder Sprachsteuerung**

Die Enthärtungsanlagen i-soft und i-soft SAFE+ lassen sich nicht nur mit der JU-Control App steuern. Die Geräte sind auch Alexa-fähig. Damit können Sie per Sprachbefehl beispielsweise einfach eine WunschWasser-Szene mit Ihrer Stimme einstellen, den Leckageschutz öffnen und schließen oder wichtige Daten abfragen. So genügt ein simples „Alexa, sage JUDO WunschWasser-Szene Waschen wählen“ oder „Alexa, frage JUDO nach dem Salzstand“, um die gewünschte WunschWasser-Härte am Gerät einzustellen beziehungsweise die angeforderten Informationen über den Salzstand von Alexa zu erhalten.



Weitere Informationen und wichtige Hinweise zur Installation erhalten Sie unter: [www.judo.eu/alexa](http://www.judo.eu/alexa)



WunschWasser wird wahr.  
Mit den Enthärtungsanlagen  
i-soft und i-soft SAFE+.  
Fingertipp genügt.

WunschWasser rund um die Uhr.  
Schwankungen in der Qualität des ein-  
gehenden Wassers gleichen i-soft und  
i-soft SAFE+ vollautomatisch aus.

WunschWasser smart:  
Sie haben die Wahl zwischen  
Steuerung über die JU-Control  
App oder Alexa.

## Einzigartige Anlagen – in dreifacher Hinsicht:

Wasserqualität	Härtegrad	Inbetriebnahme
Sie setzen die Vor- gaben zur gewünsch- ten Wasserqualität prompt und absolut präzise um.	Sie gleichen schwan- kende Härtegrade des eingehenden Wassers vollautomatisch aus (siehe Info-Box).	Sie machen die Inbe- triebnahme zum Kinder- spiel: Das umständliche manuelle Messen der Wasserhärte entfällt.

## Die Vorteile auf einen Blick:

- ✓ Formschönes Design mit übersichtlicher Bedienung
- ✓ Schützt Installationen und Geräte vor Kalk
- ✓ Einzigartig mit intelligentem Wassermanagement
- ✓ 24 h WunschWasser: i-guard Sensor misst eingehende Wasserqualität, Verschleißarmatur i-matic regelt Härteschwankungen selbstständig nach
- ✓ Parallele Enthärtersäulen für unterbrechungsfreien Betrieb
- ✓ WunschWasser-Szenen
- ✓ Besonders wirtschaftlich: minimierter Regeneriermittel- und Wasserverbrauch
- ✓ Soft Touch Bedienung durch kapazitive Tastatur \*
- ✓ Fernsteuerung weltweit: über Smartphone und Tablet mit der JU-Control-App \*\* oder per Webinterface
- ✓ Sprachsteuerung: per Alexa
- ✓ Maximale Sicherheit: integrierter Leckageschutz mit Mikroleckageerkennung \*
- ✓ Leckagewarnung (i-soft)
- ✓ Patentiertes Safety-Modul: Aktivierung des i-soft Schutzprogramms bei Unterbrechung der Stromzufuhr \*
- ✓ Leichte Inbetriebnahme: intuitiv und einfach
- ✓ Beste Qualität

\* i-soft SAFE+

\*\* iOS und Android Version kostenlos verfügbar



JUDO PREMIUM LINE 3

# FÜR JEDEN ANSPRUCH DAS RICHTIGE WASSER

Die Enthärtungsanlagen i-soft und i-soft SAFE+ besitzen ein eigens von JUDO entwickeltes intelligentes Wassermanagement. Damit wird Ihr WunschWasser wahr.

## WunschWasser-Szenen

Wäsche waschen, Garten bewässern oder eine Wohlfühlusche genießen – die eine Wasserhärte für alle Anwendungen gibt es nicht. Deshalb bieten wir WunschWasser-Szenen – wie „Garten bewässern“ oder „Waschen“ – die sich passend zur Situation auswählen lassen.

## WunschWasser...



### ...für die Schönheit

Weiches Wasser lässt Ihr Haar glänzen und das mit weniger Pflegeprodukten



### ...für die Sinne

verbessert das Hautbild nachhaltig und natürlich



### ...zum Wohlfühlen

macht Ihre Wäsche flauschig und pflegt Textilien, ohne Weichspüler



### ...für glänzende Oberflächen

und weniger Kalkflecken auf Geschirr und Duschatrennung.

## Nur bei JUDO: WunschWasser in konstanter Qualität

Trinkwasser kommt zwar von einem einzigen Wasserversorgungsunternehmen – aber meist aus unterschiedlichen Quellen. Deren Anteile am gesamten Volumen schwanken – und entsprechend variiert die Härte des Wassers, das in den Häusern ankommt. So schwankt das Trinkwasser in München, das als eines der besten in ganz Europa gilt, in seiner Härte zwischen 14,2 und 19,8 °dH.

Ohne dass der Verbraucher etwas davon merkt.<sup>1</sup> Die Enthärtungsanlagen i-soft und i-soft SAFE+ gleichen diese Schwankungen vollautomatisch aus.

<sup>1</sup>Quelle: „Trinkwasser-Analysewerte“, Stadtwerke München

# WASSERENTHÄRTUNG intelligent und vollautomatisch. Nur bei JUDO.



**...für mehr Genuss**  
bringt die Aromen zur Geltung,  
nicht nur bei Kaffee oder Tee



**...für Ihre Sicherheit**  
mit i-soft Bodensensor (optional) und eingebautem  
Leckageschutz Sensor bei i-soft SAFE+.



**WunschWasser  
rund um die Uhr**



8.00 Uhr  
**DUSCHEN**  
ca. 5 °dH



10.00 Uhr  
**WASCHEN**  
ca. 1 °dH



13.00 Uhr  
**GARTEN  
BEWÄSSERN**



18.00 Uhr  
**HEIZUNGSBEFÜLLUNG**  
ca. 1 °dH



22.00-04.00 Uhr  
**PARTY**  
ca. 8 °dH

# EINE INVESTITION, DIE SICH BEZAHLT MACHT

Hartes Wasser hinterlässt oft Kalkrückstände. Um diese Spuren von vornherein zu vermeiden, kommen unter anderem Enthärtungsanlagen zum Einsatz.

## Machen Sie das Beste aus Ihrem Wasser

Die Spuren von Kalk sind überall zu finden – angefangen vom Spülbecken über das Geschirr bis hin zu Wasserkocher und Kaffeemaschine. Aber auch in Heizungs- und Rohrsystemen machen sich Kalkablagerungen bemerkbar –

spätestens dann, wenn die Leitungen zu sind und der Wasserdruck nachlässt. Mit Enthärtungsanlagen lassen sich solche Schäden im Vorfeld auf ein Minimum reduzieren.



### Geringere Heizkosten

Kalkfreie Wärmetauscher und Heizungsrohre übertragen und verteilen Wärme besonders effizient. Ihr Heizungssystem benötigt weniger Energie. Das spart Geld.



### Rohrschutz

Kalkfreie Rohrleitungen sind besonders langlebig und transportieren Ihr wertvolles Trinkwasser zuverlässig über Jahrzehnte.



### Optimaler Geräteschutz

Die hochwertige Technik in Ihrem Haushalt benötigt weiches Wasser, um komplexe Funktionen dauerhaft erfüllen zu können. Beispiele: Spülmaschine, Espressomaschine, Waschmaschine, Therme.



### Investition in die Gesundheit

Saubere, intakte Rohroberflächen sind die Voraussetzung für ein hygienisch einwandfreies Trinkwasser. Je nach Wasserqualität bietet JUDO Produkte, um dieses Ziel dauerhaft zu erreichen.

## Mehr Komfort im Haushalt

Mit enthärtetem Wasser können Besitzer bis zu zwei Drittel Waschmittel einsparen. Auf Weich- oder Klarspüler lässt sich im Idealfall sogar ganz verzichten. Auch bei Produkten wie Shampoo, Haarspülungen oder Seife reduziert sich der Verbrauch. Ein weiterer Pluspunkt: Mit weichem Wasser verbessert sich das Aroma – etwa bei der Zubereitung von Kaffee oder Tee – deutlich und sogar Heizkosten lassen sich einsparen.

GENIESSEN SIE  
weiches Wasser mit den  
JUDO Enthärtungsanlagen  
i-soft und i-soft SAFE+.



### Mehr Zeit

Weiches Wasser hinterlässt weniger Kalkablagerungen auf Fliesen, Armaturen und Glas-Duschkabinen. Damit reduziert es den Putzaufwand deutlich und senkt auch Ihren Verbrauch an Reinigungsmitteln.



### Weniger Wartung

Weniger Kalkablagerungen oder Korrosionsprodukte in der Trinkwasserinstallation reduzieren den Aufwand bei Wartungen und die Häufigkeit von Reparaturen.



JUDO i-soft

JUDO i-soft SAFE+



# WEIT DENKEN

## INNOVATIVE TECHNIK

Bewährtes Verfahren rund um die Uhr: Die Enthärtungsanlagen i-soft und i-soft SAFE+ sind Doppelanlagen mit parallel arbeitenden Enthärtersäulen. Diese Betriebsweise ist kennzeichnend für Anlagen im Premium-Segment und bietet zahlreiche Vorteile bei Komfort, Hygiene und Sparsamkeit. Der wichtigste: Weichwasser ohne Unterbrechung, rund um die Uhr, auch bei größeren Entnahmemengen.

### Wirtschaftlichkeit

Dank der genauen, bedarfsgerechten Regenerationszyklen verbrauchen die Anlagen i-soft und i-soft SAFE+ ein Minimum an Salz und Wasser. Die Kapazität des Harzes wird vollständig ausgenutzt. Eine Regeneration dauert gerade einmal zehn Minuten; währenddessen steht weiterhin weiches Wasser zur Verfügung.

### Qualität

So innovativ unsere Produkte sind – eins ist immer gleich und absolut vorhersehbar: höchste Qualität. Bei den verwendeten Komponenten, bei der Fertigung und als Maßstab für die Endkontrolle. Auch bei den Enthärtern der JUDO PREMIUM LINE legen wir damit die Basis für besondere Zuverlässigkeit und Langlebigkeit.

### Doppelt hält besser, was Sie sich von einem Enthärter versprechen.

Das Herzstück einer Enthärtungsanlage ist die sogenannte Enthärtersäule, ein zylinderförmiger Behälter, der mit Hochleistungsharz gefüllt ist. Wird er von kalkhaltigem Wasser durchströmt, binden sich die härtebildenden Ionen an das Harz. Das Wasser wird weich.

Nach einer bestimmten Zeit ist das Harz allerdings gesättigt. Die Anlage muss regenerieren; dabei wird das Harz mit Salzlösung gespült. Während der Regeneration kann eine Enthärtersäule kein weiches Wasser bereitstellen. Eine Anlage mit nur einer Säule ist in dieser Zeit nicht einsatzfähig.

Kein Problem für die Enthärtungsanlagen i-soft und i-soft SAFE+: Sie besitzen je zwei Enthärtersäulen. Wird eine davon regeneriert, arbeitet die andere weiter.



# CALCIUM GEGEN NATRIUM

Ein guter Tausch! Die Enthärtungsanlagen i-soft und i-soft SAFE+ arbeiten nach dem Ionenaustausch-Verfahren: In den Enthärtungseinheiten der Anlage befindet sich ein Hochleistungsharz, an dessen Oberfläche die Natrium-Ionen sitzen. Die härtebildenden Calcium- und Magnesium-Ionen im Wasser verdrängen das Natrium und binden sich an das Harz. Das Wasser ist enthärtet.

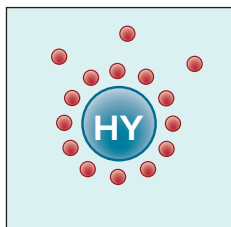

**Stufe 1**  
**Hygienespülung**  
Unmittelbar vor der Betriebsphase.

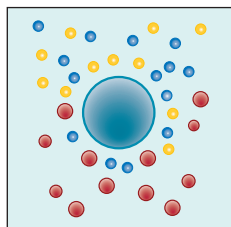

**Stufe 2**  
**Enthärtung**  
Calcium- und Magnesium-Ionen lagern sich an, Natrium-Ionen werden frei.

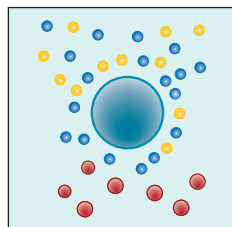

**Stufe 3**  
**Erschöpfter Zustand**  
Mit Härtebildnern (Calcium- und Magnesium) beladene Harzkugel.

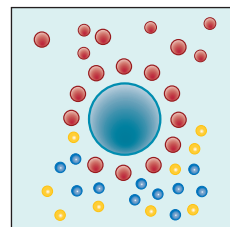



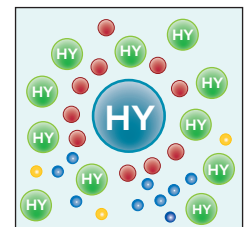







**Stufe 4**  
**Regeneration**  
Salz wird zugeführt, Natrium-Ionen lagern sich an, Calcium- und Magnesium-Ionen fließen ab.



**Stufe 5**  
**Hygiene**  
Keimschutz durch vollautomatische Desinfektion.

- Natrium-Ionen
- Calcium-Ionen
- Magnesium-Ionen
- Desinfektion

## Symbole mit Mehrwert

 Diese Enthärtungsanlage stellt Weichwasser ohne Unterbrechung zur Verfügung.	 Es steht ein LAN-Anschluss für die Verbindung mit dem Heimnetz zur Verfügung.	 Das Produkt verfügt über einen potenzialfreien Kontakt.
 Dieses Produkt ist per kostenloser App weltweit steuerbar.	 Die Internet-Verbindung ist über TLS verschlüsselt.	
 Mikroleckageschutz	 Funktion auch bei Stromausfall durch patentiertes Safety-Modul.	
 Leckagewarnung	 Tastatur mit digitaler Anzeige integriert	<p>WunschWasser per App- oder Sprachsteuerung einstellen</p>

# HAND IN HAND

für perfekte Wasserqualität: i-guard und i-matic

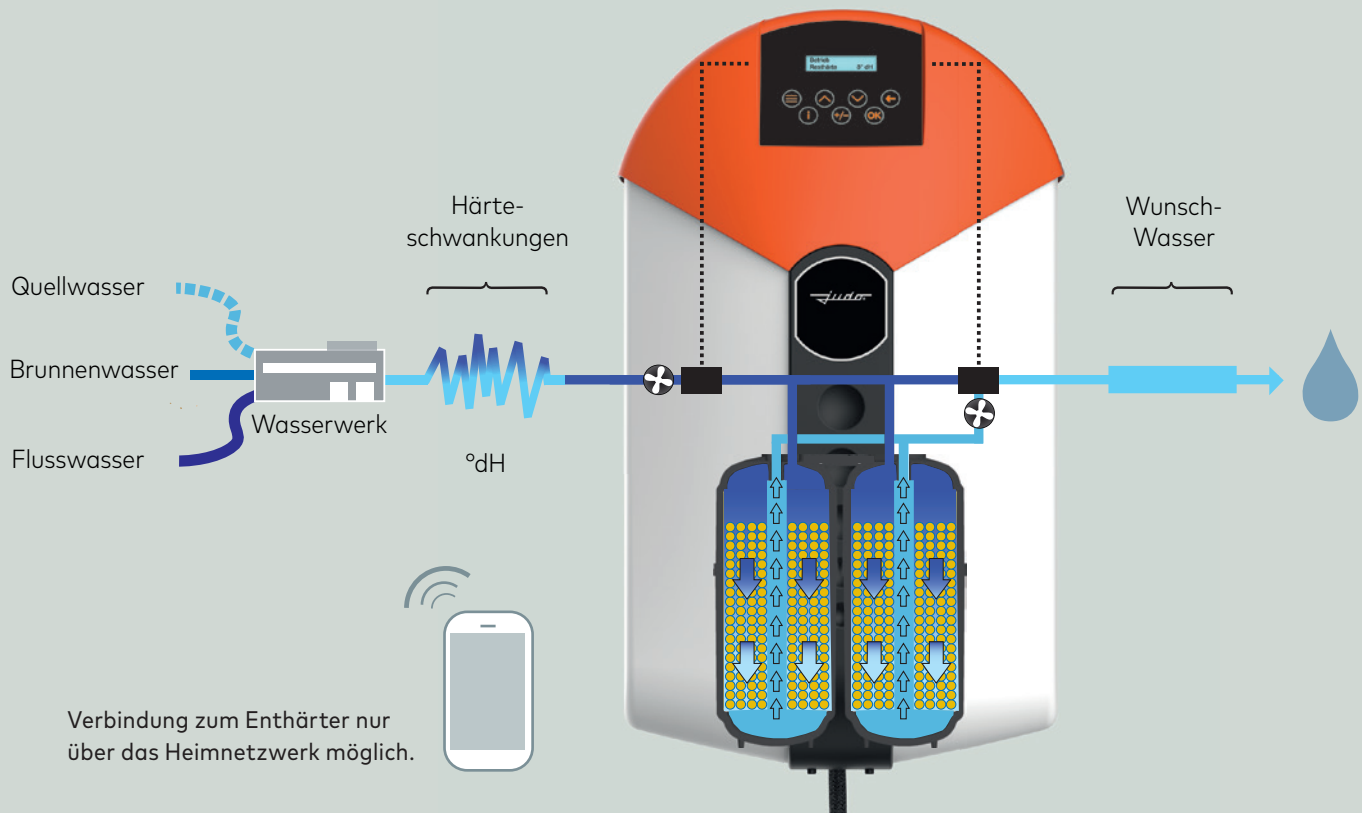

## i-guard Sensor – die smarte Qualitätssicherung

Vollautomatisch überwacht der i-guard die vom Wasserwerk gelieferte Wasserqualität und informiert die i-matic.

## i-matic – die intelligente, selbstregelnde Steuerung

Setzt automatisch die Informationen des i-guard Sensors in die erforderlichen Anlageneinstellungen um und erzielt dadurch die gewünschte Wasserqualität.

## Gleichbleibendes WunschWasser

Der i-guard ist der Garant für gleichbleibendes Wunsch-Wasser. Ändert sich die Wasserqualität, werden die Enthärtereinstellungen vollautomatisch angepasst.

## Einzigartiges Bedienkonzept – einfach und intuitiv, jederzeit und überall

Die Enthärtungsanlagen i-soft und i-soft SAFE+ lassen sich mit dem Smartphone oder Tablet\* fernsteuern. Auch die Inbetriebnahme ist kinderleicht und erfolgt per „plug and play“ – damit sparen Sie Zeit und Kosten.

\* iOS und Android

# VORSPRUNG DURCH INTELLIGENZ

## Hygiene ab Werk

Klare Hygienevorteile: Stagnationsfreie Betriebszustände der parallel betriebenen und zwangsdurchströmten Enthärtersäulen, in Verbindung mit kleinen Mengen an Hochleistungsharzen und den optimierten Regenerationsintervallen, entsprechen den hohen Anforderungen der aktuellen Hygienerichtlinien. Unsere tausendfach bewährte Keramikscheibentechnologie steuert die einzelnen Verfahrensschritte punktgenau und unbeeinträchtigt. Ohne Betriebsunterbrechung wird jeder Behälter für sich regeneriert und nach einem Desinfektionsprozess hygienisiert sofort wieder in Betrieb gesetzt.

## Enthärtungsverfahren

Das bewährte Enthärtungsverfahren wurde durch die Kombination von i-guard und i-matic einer neuen Dimension zugeführt. Das Wasser durchströmt den Ionenaustauscher. Die härteverursachenden Calcium- und Magnesium-Ionen werden durch „weiche“ Natrium-Ionen ausgetauscht. Die Wasserqualität ist am Gerät, per App oder Sprachbefehl ganz einfach nach Situation wählbar.



Optional:  
der JUDO Bodensensor



Abb: i-soft SAFE+



# JUDO i-soft

Der JUDO i-soft sorgt jetzt in neuem Design für beste WunschWasser-Qualität.

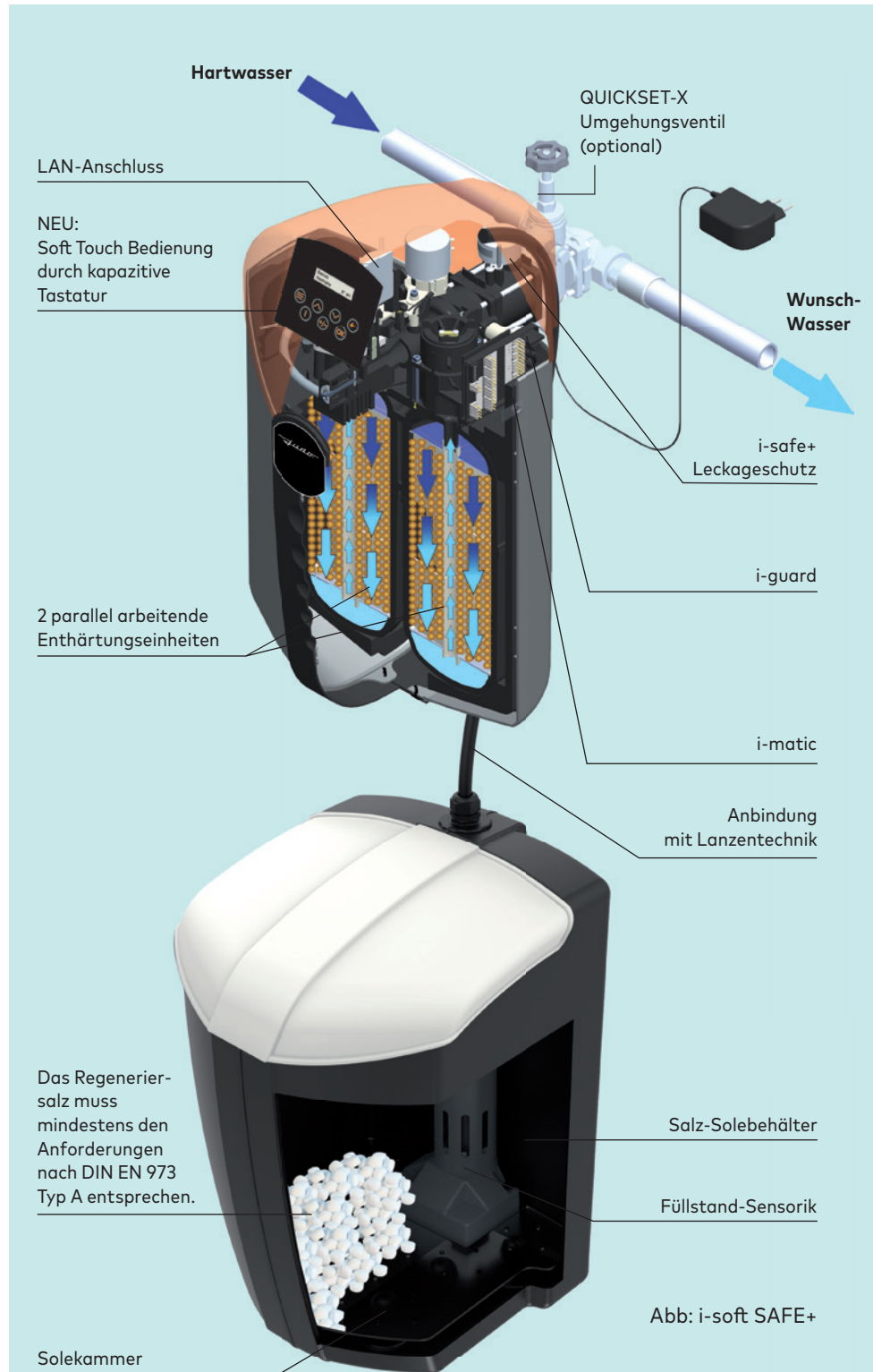
## Signal-Display mit Ampel-Funktion

Das Display zeigt über verschiedene Farben an, in welchem Betriebszustand sich die Anlage befindet. Damit ist schon von weitem zu erkennen, ob zum Beispiel Salz nachgefüllt werden muss oder ob die Anlage in einer Regenerationsphase ist.



Betriebszustand



bei Wasserdurchfluss



Warnmeldung



Störmeldung

## Intelligentes Wassermanagement mit i-guard und i-matic

Im Gegensatz zu herkömmlichen Enthärtungsanlagen misst der Enthärter JUDO i-soft die Qualität des eingehenden Wassers mit Hilfe des i-guard Sensors. Auf Basis dieser Technologie bietet der i-soft einen einzigartigen Leistungs- und Funktionsumfang.

## Leckagewarnung

Der JUDO i-soft erkennt ungewöhnliche und ungewollte Wasserflüsse anhand der Parameter Entnahmemenge, Dauer und Durchfluss. Bei Unregelmäßigkeiten warnt die Anlage den Besitzer über das Display oder die App.

## Keramikscheibentechnologie

Die Technik der Wahl für die Steuerung der internen Abläufe: hunderttausendfach bewährt, optimal bei Präzision und Verschleißfestigkeit.

## JUDO Connectivity-Modul mit LAN-Anschluss

Dank integriertem Connectivity-Modul lässt sich der JUDO i-soft mit Hilfe der JU-Control App fernsteuern. Mehr noch: Über Ihr Smartphone haben Sie Zugriff auf umfangreiche Informationen, wie zum Beispiel die Einstellung Ihres WunschWassers, den Salzstand, fällige Wartungen, Verbräuche und vieles mehr. Darüber hinaus ist der Enthärter Alexa-fähig und damit per Sprachbefehl bedienbar.





# JUDO i-soft SAFE+

Formschönes Design und optimale Sicherheit durch das neue integrierte Leckageschutzsystem i-safe+.



## Schutz vor Wasserschäden

Der JUDO i-soft SAFE+ verfügt über das integrierte Leckageschutzsystem i-safe+. Damit stellt die Anlage fest, wenn irgendwo im Haus unkontrolliert Wasser fließt und sperrt im Fall der Fälle einfach die Leitung ab. Außerdem erkennt sie schleichende Wasserverluste, zum Beispiel durch einen rinnenden Spülkasten – und spart damit bares Geld.

Die optionalen JUDO Bodensensoren sorgen für zusätzliche Sicherheit, indem sie Nässe am Boden erkennen und daraufhin das Schließen des Wasserstopps auslösen. Ganz neu ist beim i-safe+ die Mikroleckageerkennung, die mittels einer neuartigen Durchflussmessung erfolgt.

Der i-soft SAFE+ verfügt ab sofort über eine hohe Abdeckung, in die ein Soft Touch Display integriert ist.

## Schutz bei Stromausfall

Serienmäßig im JUDO i-soft SAFE+: das JUDO Safety-Modul. Es beinhaltet eine Notstromversorgung, die im Fall eines Stromausfalls alle wichtigen Anlagenfunktionen über mehrere Stunden aufrechterhält. Auch der Leckageschutz und angeschlossene Bodensensoren bleiben voll funktionsfähig. Selbst wenn im Haus eine Hebeanlage installiert ist, sorgt das Safety-Modul in Kombination mit einem JUDO Leckagesensor für perfekten Schutz vor Wasserschäden.

Falls die Hebeanlage aufgrund eines Stromausfalls nicht mehr funktioniert und den Keller zu fluten droht, meldet der Bodensensor die Nässe und die Leitung wird gesperrt. Tritt der Stromausfall während einer Regeneration auf, so leitet die Anlage umgehend eine kurze Spülsequenz ein und geht danach in Betriebsstellung.



Betriebszustand







bei Wasserdurchfluss



Störmeldung



# GUT ZU WISSEN

i-soft vollautomatische Enthärtungsanlagen	i-soft	 	i-soft SAFE+	 
Besonderheiten:	<ul style="list-style-type: none"> <li>✓ Erfasst die Wasserqualität, regelt Ihr Wunschwasser</li> <li>✓ Paralleltechnik: unterbrechungsfreie Wasserversorgung</li> <li>✓ App-/Alexa-Sprachsteuerung</li> <li>✓ LAN</li> <li>✓ Live-Check</li> <li>✓ Leckagewarnung</li> <li>✓ Signal-Display</li> </ul>		<ul style="list-style-type: none"> <li>✓ Erfasst die Wasserqualität, regelt Ihr Wunschwasser</li> <li>✓ Paralleltechnik: unterbrechungsfreie Wasserversorgung</li> <li>✓ App-/Alexa-Sprachsteuerung</li> <li>✓ LAN</li> <li>✓ Live-Check</li> <li>✓ Mikroleckageschutz i-safe+ mit Absperrung</li> <li>✓ Mikroleckageerkennung</li> <li>✓ Soft Touch Display</li> <li>✓ Safety-Modul</li> </ul>	
Lieferumfang:	<ul style="list-style-type: none"> <li>✓ QUICKSET-E</li> <li>✓ Siphon</li> <li>✓ Connectivity-Modul</li> </ul>		<ul style="list-style-type: none"> <li>✓ QUICKSET-E</li> <li>✓ Siphon</li> <li>✓ Connectivity-Modul</li> <li>✓ Safety-Modul</li> </ul>	
Zubehör:	<ul style="list-style-type: none"> <li>✓ Umgehungsventil</li> <li>✓ Bodensensor (max. 10 Stück)</li> </ul>		<ul style="list-style-type: none"> <li>✓ Umgehungsventil</li> <li>✓ Bodensensor (max. 10 Stück)</li> </ul>	



Das ZVSHK-Qualitätszeichen bietet Orientierung und Sicherheit für das SHK-Handwerk. Mit dem Prädikat „Zertifizierter Hersteller – Qualität, Sicherheit, Service“ zeichnet der ZVSHK in einem transparenten Verfahren Hersteller aus, die die betrieblichen Prozesse des SHK-Fachbetriebs durch eine hohe Produktqualität, umfangreiche Serviceangebote sowie Investition in Forschung und Entwicklung bestmöglich unterstützen.



Die Qualitätsmanagement-Norm ISO 9001 ist national und international die meist verbreitete und bedeutendste Norm im Qualitätsmanagement. Mit der Zertifizierung nach ISO 9001 dokumentieren wir, dass unser Qualitätsmanagement den hohen Anforderungen entspricht – und aufgrund dieser Anforderungen kontinuierlich weiterentwickelt wird.

# TECHNISCHE DATEN

## JUDO i-soft und i-soft SAFE+ Vollautomatische Enthärtungsanlagen

Modell	i-soft	i-soft SAFE+
Rohranschluss Zoll	1"	1"
Nenndurchfluss nach DIN EN 14743 und Druckverlust 1 bar m <sup>3</sup> /h	1,9	1,9
Nenndurchfluss bei Härtereduzierung von 20 °dH auf 8 °dH m <sup>3</sup> /h	3,2	3,2
Kurzzeitig max. Durchfluss m <sup>3</sup> /h	3,5	3,5
Salzvorratsbehälter Inhalt kg	50	50
Salzverbrauch je m <sup>3</sup> und Enthärtung von 20 °dH auf 8 °dH in kg	0,36	0,36
Einbaumaße mm		
A	195	195
B	390	390
C	165	195
D	465	465
E	385	385
E1**	450	450
F	370	370
G Ø	50	50
H	240	240
K	390	390
L	435	435
M	560	560

Bestellnummer	8203520	8203521
---------------	---------	---------

Für höhere Durchflussmengen empfehlen wir den JUDO i-soft in der TGA-Ausführung. Die intelligenten Enthärtungsanlagen für die Gebäudetechnik sind modular aufgebaut und in verschiedenen Größen erhältlich. Sie versorgen sogar Gebäude mit bis zu 200 Wohneinheiten mit weichem Wasser.

\* Abzweigstecker für die Parallelschaltung mehrerer Leckagesensoren, sowie Verlängerungskabel auf Anfrage erhältlich.

\*\* E1 = Einbautiefe bis Rohrmitte mit JQX (JQX = optionales Umgehungsventil)

Betriebsmittel	Bestellnummer
JUDO Regeneriersalz nach DIN EN 973 Typ A in Tablettenform à 25 kg.	8839101
Zubehör	Bestellnummer
JUDO QUICKSET-X Umgehungsventil JQX Umgehungsventil mit Bajonettanschluss zum Einbau zwischen JUDO QUICKSET-E und JUDO i-soft / i-soft SAFE+	8735210
JUDO Bodensensor, inkl. Anschlusskabel 2 Meter (i-soft / i-soft SAFE+)*	8203554
Jeder weitere Bodensensor (max. 9 Stück): JUDO Bodensensor inkl. Anschlusskabel 2 Meter und Abzweigstecker	8203556
JUDO Verlängerungskabel für Bodensensor, 2 Meter	8203551
JUDO Verlängerungskabel für Bodensensor, 5 Meter	8203552
JUDO Verlängerungskabel für Bodensensor, 10 Meter	8203553
JUDO Kabel für externe Störmeldung, 10 Meter	2200717

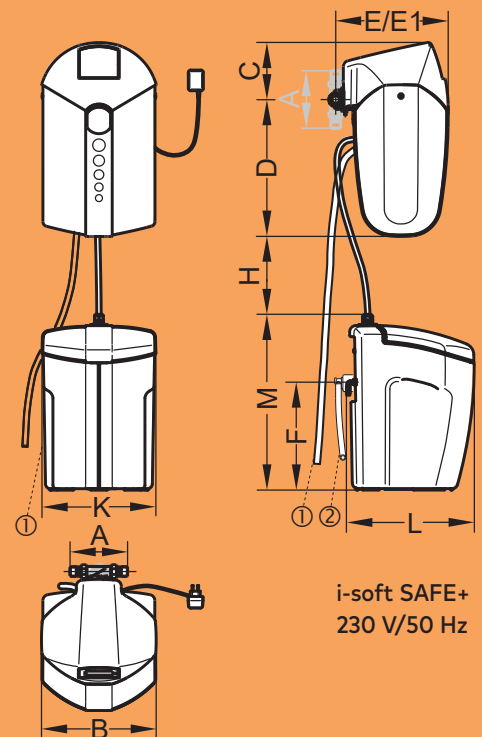
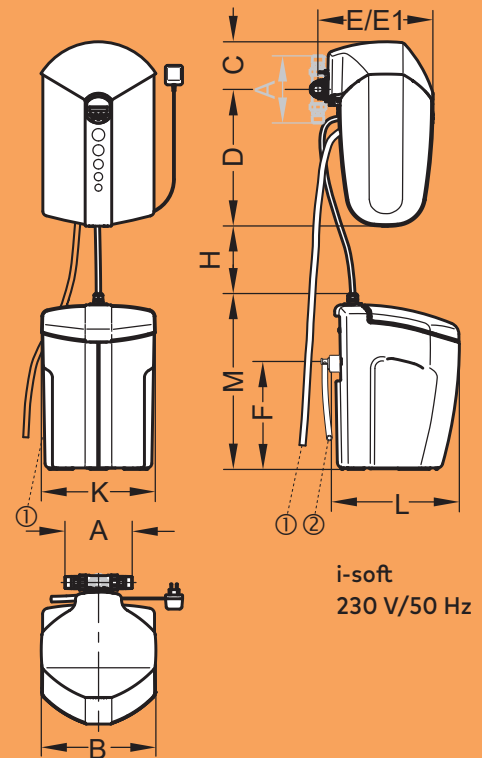

Kanalanschluss erforderlich für:

Siphon (im Lieferumfang) für

- ① Regenerationsspülwasser
- ② Sicherheitsüberlauf

**WUNSCH**WASSER IN PERFEKTION – SEIT 1936.



**JUDO Wasseraufbereitung GmbH**  
Postfach 380  
D-71351 Winnenden  
Tel. 07195 692 - 0  
Fax 07195 692 - 110  
E-Mail: [info@judo.eu](mailto:info@judo.eu)  
[www.judo.eu](http://www.judo.eu)

**JUDO Wasseraufbereitung GmbH**  
Josef-Sandhofer-Straße 15  
A-2000 Stockerau  
Tel. 02266 64078  
Fax 02266 64079  
E-Mail: [info@judo-online.at](mailto:info@judo-online.at)  
[www.judo.eu](http://www.judo.eu)

**JUDO Wasseraufbereitung AG**  
Industriestrasse 15  
CH-4410 Liestal  
Tel. 061 9064050  
Fax 061 9064059  
E-Mail: [info@judo-online.ch](mailto:info@judo-online.ch)  
[www.judo-online.ch](http://www.judo-online.ch)