

# USER MANUAL

BEDIENUNGSANLEITUNG  
MODE D'EMPLOI  
ISTRUZIONI PER L'USO





Deutsch .....	4
English.....	9
Français.....	14
Italiano .....	19
Dansk.....	24
Español .....	29
Português.....	34
Nederlands.....	39
Svenska .....	44
Norsk .....	49
Suomi .....	54
Magyar .....	59
Hrvatski .....	64
Polski .....	69
Čeština .....	74
Slovensky.....	79
Slovenščina .....	84
Srpski .....	89
Български.....	94
Română .....	99
Shqiptare.....	104
Македонски .....	109
Русский.....	114
Українська.....	119
Türkçe.....	124
中文 .....	129
العربية .....	134

## Für wen ist das Produkt geeignet?

Der Spiegelschrank ist in seiner Funktion für alle Altersgruppen geeignet. Kindern müssen der Umgang und die Bedienung bei der ersten Benutzung gezeigt werden.

## Wie ist das Produkt einzusetzen?

Das Produkt ist für folgende Verwendungszwecke geeignet:

- Aufbewahrung von Kosmetik- und Hygieneartikeln
- Anpassung von Lichtverhältnissen in Badezimmern

## Missbräuchliche Verwendung

Bei missbräuchlicher Verwendung übernimmt Geberit keine Haftung für die Folgen.

## Technische Daten und Konformität

---

### Technische Daten

Nennspannung	230 V AC
Netzfrequenz	50 Hz
Schutzart	IP44
Schutzklasse	I
Lichtfarbe	4200 K
Steckertyp Europa	CEE 7/4 (Schuko)
Steckertyp Schweiz	SEV T12
Steckertyp Dänemark	SB 107-2-D1/DK
Netzspannung Steckdose	230 V AC
Energieeffizienzklasse Lichtquelle	F

### Konformitätserklärung

Die Konformitätserklärung können Sie von der zuständigen Geberit Vertriebsgesellschaft erhalten.

# Lernen Sie das Produkt kennen

## Das Produkt auf einen Blick



Abbildung 1: Geberit Option Basic



Abbildung 2: Geberit Option

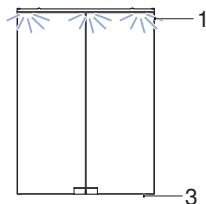

Abbildung 3: Geberit Option Plus

- 1 Lichtleiste oben
- 2 Lichtleiste unten
- 3 Druckknopf oder Touch-Sensorschalter (Lichtleiste oben ein- oder ausschalten)
- 4 Druckknopf oder Touch-Sensorschalter (Lichtleiste unten ein- oder ausschalten)

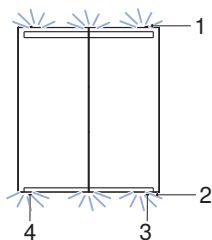
Die Druckknöpfe oder die Touch-Sensorschalter können beim Spiegelschrank je nach Spiegelschrank-Variante seitenverkehrt zur Abbildung angebracht sein.

# DE Steckdose verwenden

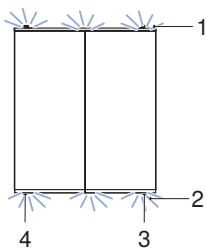
Die interne Steckdose ist für Rasierapparate, Haartrockner und ähnliche Produkte geeignet.

Es dürfen nur Geräte mit einer Netzspannung innerhalb der Netzspannung der Steckdose eingesteckt werden. Der Netzanschluss muss zum Netzstecker passen. → Siehe „Technische Daten“, Seite 4.

## So bedienen Sie das Produkt

### Spiegelschrank ein- und ausschalten

#### Voraussetzung

- Der Option Basic Spiegelschrank besitzt nur eine Lichtleiste oben.
- Die Druckknöpfe oder Touch-Sensorschalter können beim Spiegelschrank je nach Spiegelschrank-Variante seitenverkehrt zur Abbildung angebracht sein.

- 1** Drücken Sie den Druckknopf oder Touch-Sensorschalter rechts.

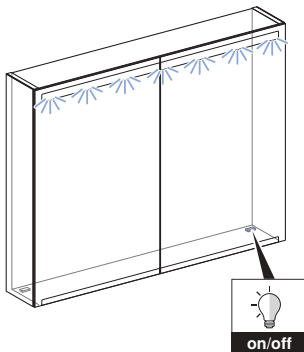

- ✓ Lichtleiste oben schaltet sich ein oder aus.

- 2** Drücken Sie den Druckknopf oder Touch-Sensorschalter links.<sup>^</sup>

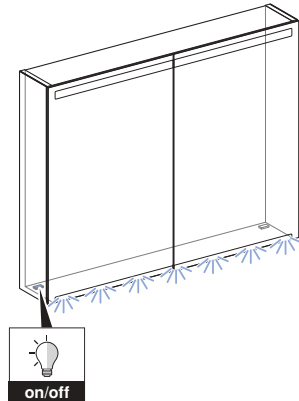

- ✓ Lichtleiste unten schaltet sich ein oder aus.

## Pflegeanleitung

Sie haben sich für ein Produkt mit einer hochwertigen Oberfläche entschieden. Bitte beachten Sie die nachfolgenden Pflegehinweise.

Der Hersteller übernimmt keine Haftung für Produktschäden, die durch falsche Pflege und Handhabung entstehen.

### Allgemeine Pflegehinweise

- Verwenden Sie keine chlor- oder säurehaltigen sowie ätzenden Reinigungsmittel.
- Verwenden Sie keine schleifenden oder scheuernden Reinigungsmittel.
- Verwenden Sie keine scharfen oder spitzen Gegenstände zur Reinigung.
- Sorgen Sie für eine effiziente Belüftung und eine angemessene Raumtemperatur in Ihrem Badezimmer.
- Schützen Sie die Oberfläche vor Ausbleichung durch extreme Licht- und Sonneneinwirkung.

### Pflegehinweise für Spiegelflächen

Beachten Sie Folgendes bei der Reinigung von Spiegelflächen:

- Verwenden Sie ein befeuchtetes Fensterleder oder ein weiches, fusselfreies Tuch.
- Entfernen Sie Tropfen von Kanten der Spiegelflächen umgehend.

### Oberflächen reinigen

- 1 Reinigen Sie die Oberflächen. Beachten Sie dazu die entsprechenden Pflegehinweise.
- 2 Trocknen Sie die Oberflächen mit einem weichen, fusselfreien Tuch ab.

### Pflegehinweise für Steckdosenelemente

Beachten Sie Folgendes bei der Reinigung von Steckdosenelementen:

- Verwenden Sie flüssige, milde Reinigungsmittel und Wasser.
- Verwenden Sie ein weiches, fusselfreies Tuch.

### Oberfläche reinigen



#### WARNUNG

**Lebensgefahr durch elektrischen Schlag**  
Unschlaggemässe Reinigung kann zu schweren Verletzungen und Tod führen.

- ▶ Vor der Reinigung die Stromversorgung unterbrechen.
- ▶ Alle Oberflächen vollständig trocknen lassen, bevor die Stromversorgung wieder eingeschaltet werden darf.

- 1 Reinigen Sie die Oberflächen. Beachten Sie dazu die entsprechenden Pflegehinweise.
- 2 Trocknen Sie die Oberflächen mit einem weichen, fusselfreien Tuch ab.

## Entsorgung von Elektro- und Elektronik-Altgeräten



Das Symbol der durchgestrichenen Abfalltonne auf Rädern bedeutet, dass Elektro- und Elektronik-Altgeräte nicht im Restmüll entsorgt werden dürfen, sondern einer getrennten Entsorgung zuzuführen sind. Endnutzer sind gesetzlich verpflichtet, Altgeräte zur fachgerechten Entsorgung an öffentliche Entsorgungsträger, an Verreiber oder an Geberit zurückzugeben. Zahlreiche Verreiber von Elektro- und Elektronikgeräten sind zur unentgeltlichen Rücknahme von Elektro- und Elektronik-Altgeräten verpflichtet. Für eine Rückgabe an Geberit ist mit der zuständigen Vertriebs- oder Servicegesellschaft Kontakt aufzunehmen.

Altbatterien und Altakkumulatoren, die nicht vom Altgerät umschlossen sind, sowie Lampen, die zerstörungsfrei aus dem Altgerät entnommen werden können, sind vor der Abgabe an eine Entsorgungsstelle vom Altgerät zu trennen.

Falls personenbezogene Daten im Altgerät gespeichert sind, sind Endnutzer selbst dafür verantwortlich, diese vor der Abgabe an eine Entsorgungsstelle zu löschen.



## For your safety

---

### Who is this product suitable for?

The mirror cabinet is suitable for use by all age groups. Children must be shown how to handle and operate it the first time they use it.

### How is this product used?

The product is suitable for the following application purposes:

- storing cosmetic and hygiene items
- adapting lighting conditions in bathrooms

### Misuse

Geberit accepts no liability for the consequences arising from misuse.

## Technical data and conformity

---

### Technical data

Nominal voltage	230 V AC
Mains frequency	50 Hz
Protection degree	IP44
Protection class	I
Light colour	4200 K
Plug type – Europe	CEE 7/4 (earthed connector)
Plug type – Switzerland	SEV T12
Plug type – Denmark	SB 107-2-D1/DK
Power socket mains voltage	230 V AC
Energy efficiency class light source	F

### Declaration of conformity

You can obtain a copy of the declaration of conformity from your responsible Geberit sales company.

# EN Getting to know your product

---

## The product at a glance

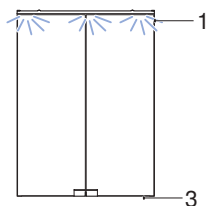

Figure 1: Geberit Option Basic

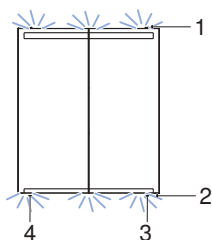

Figure 2: Geberit Option

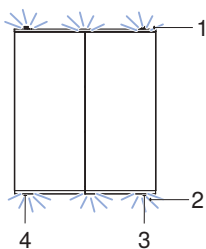

Figure 3: Geberit Option Plus

- 1 Top light strip
- 2 Bottom light strip
- 3 Button or touch sensor switch (switch light strip at top on or off)
- 4 Button or touch sensor switch (switch light strip at bottom on or off)

Depending on the mirror cabinet model, the buttons or touch sensor switches may be the opposite way round to those shown in the figure.

## Using the power socket

The internal power socket is suitable for razors, hairdryers and similar products.

Only devices with a mains voltage that is compatible with the power socket's mains voltage may be used. The mains connection must be compatible with the mains plug. → See "Technical data", page 9.

## How to use the product

### Switching the mirror cabinet on and off

#### Prerequisite

- The Option Basic mirror cabinet only has a top light strip.
- Depending on the mirror cabinet model, the buttons or touch sensor switches may be the opposite way round to those shown in the figure.

- 1 Press the button or touch sensor switch on the right.

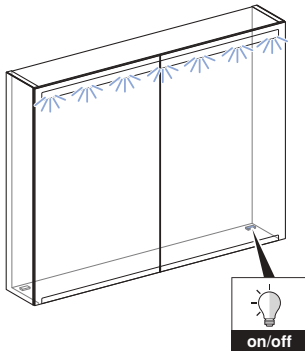

- ✓ The top light strip switches on or off.

- 2 Press the button or touch sensor switch on the left.

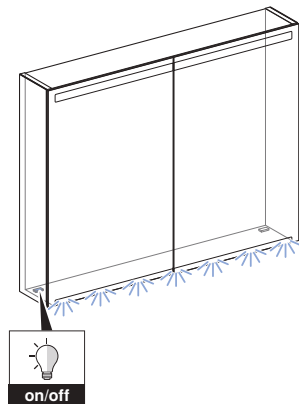

- ✓ The bottom light strip switches on or off.

# EN Care instructions

---

You have selected a product with a high-grade surface. Please follow the care instructions below.

The manufacturer does not assume any liability for product damage that arises as a result of incorrect care and handling.

## General care instructions

- Never use cleaning agents that contain chlorine or that are acidic or corrosive.
- Never use cleaning agents that are abrasive or may scratch the surface.
- Never use sharp or pointed objects when cleaning.
- Make sure that an efficient source of ventilation and an appropriate room temperature are present in your bathroom.
- Protect the surface from bleaching due to extreme light and sun exposure.

## Care instructions for mirror surfaces

Please note the following when cleaning mirror surfaces:

- Use a damp chamois leather or a soft, lint-free cloth.
- Remove drops from the edges of mirror surfaces immediately.

## Cleaning surfaces

---

**1** Clean the surfaces. Please follow the corresponding care instructions.

---

**2** Dry the surfaces with a soft, lint-free cloth.

## Care instructions for power socket elements

Please note the following when cleaning power socket elements:

- Use mild liquid cleaning agents and water.
- Use a soft, lint-free cloth.

## Cleaning the surface

---



### WARNING

**Danger of fatal electric shock**  
Incorrect cleaning can lead to death or serious injury.

- ▶ Disconnect the power supply before cleaning.
- ▶ Allow all of the surfaces to dry completely before the power supply is permitted to be switched back on.

---

**1** Clean the surfaces. Please follow the corresponding care instructions.

---

**2** Dry the surfaces with a soft, lint-free cloth.

# Disposal

---

## Disposal of waste electrical and electronic equipment



The symbol of the crossed-out wheeled bin means that waste electrical and electronic equipment (WEEE) must be disposed of separately and not with other non-recyclable waste. End users are legally obliged to return old equipment to public waste disposal authorities, distributors, or Geberit for proper disposal. Many distributors of electrical and electronic equipment are obliged to take back WEEE free of charge. Contact the responsible sales or service company to return the WEEE to Geberit.

Used batteries and accumulators that are not enclosed within the old equipment, as well as lamps that can be removed from the old equipment in a non-destructive manner, must be separated from the old equipment before being handed over to a disposal point.

If personal data is stored on the old equipment, end users themselves are responsible for deleting it before handing it over to a disposal point.

## A qui s'adresse ce produit ?

L'armoire de toilette présente des fonctions adaptées à tous les groupes d'âge. Lors de la première utilisation, il convient d'en montrer aux enfants le maniement et le fonctionnement.

## Comment utiliser le produit ?

Le produit est conçu pour les utilisations suivantes :

- rangement d'articles cosmétiques et d'hygiène
- adaptation des conditions de luminosité dans les salles de bain

## Utilisation non conforme

Geberit décline toute responsabilité quant aux conséquences liées à une utilisation non conforme du produit.

## Caractéristiques techniques et informations

---

### Caractéristiques techniques

Tension nominale	230 V CA
Fréquence du réseau	50 Hz
Degré de protection	IP44
Classe de protection	I
Couleur de lumière	4 200 K
Type de fiche Europe	CEE 7/4 (Schuko)
Type de fiche Suisse	SEV T12
Type de fiche Danemark	SB 107-2-D1/DK
Tension secteur prise électrique	230 V CA
Classe d'efficacité énergétique éclairage	F

### Déclaration de conformité

Demander la déclaration de conformité auprès de la société de distribution Geberit compétente.

# Connaître le produit

## Vue d'ensemble du produit

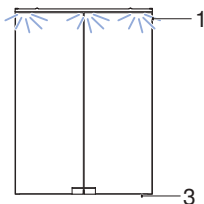

Illustration 1: Geberit Option Basic

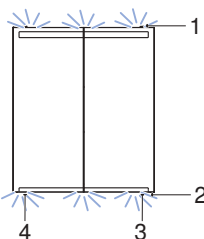

Illustration 2: Geberit Option

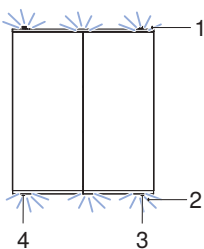

Illustration 3: Geberit Option Plus

- 1 Réglette lumineuse en haut
- 2 Réglette lumineuse en bas
- 3 Bouton poussoir ou interrupteur sensible (allumer/éteindre la réglette lumineuse en haut)
- 4 Bouton poussoir ou interrupteur sensible (allumer/éteindre la réglette lumineuse en bas)

Les boutons poussoirs et interrupteurs sensibles peuvent être inversés par rapport à l'illustration, en fonction de la variante de l'armoire de toilette.

# FR Utilisation de la prise électrique

La prise électrique interne est adaptée aux rasoirs, sèche-cheveux et produits similaires.

Seuls des appareils possédant une tension secteur conforme à la tension secteur de la prise électrique peuvent être branchés. L'alimentation sur secteur doit correspondre à la prise électrique. → Voir « Caractéristiques techniques », page 14.

## Utilisation du produit

### Allumer/éteindre l'armoire de toilette

#### Condition requise

- L'armoire de toilette Option Basic est dotée d'une seule réglette lumineuse en haut.
- Les boutons poussoirs et interrupteurs sensitifs peuvent être inversés par rapport à l'illustration, en fonction de la variante de l'armoire de toilette.

- 1 Appuyez sur le bouton poussoir ou l'interrupteur sensitif à droite.

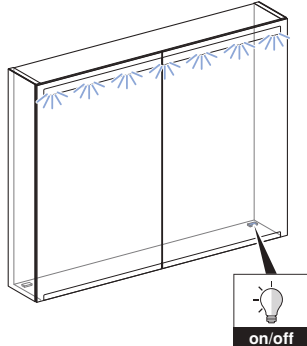

- ✓ La réglette lumineuse en haut s'allume ou s'éteint.

- 2 Appuyez sur le bouton poussoir ou l'interrupteur sensitif à gauche.

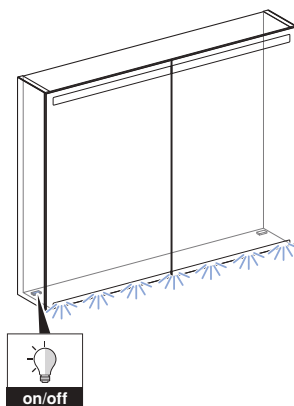

- ✓ La réglette lumineuse en bas s'allume ou s'éteint.



## Instructions d'entretien

---

Vous avez choisi d'acheter un produit avec une surface de qualité supérieure. Veuillez respecter les indications d'entretien suivantes.

Le fabricant n'est en rien responsable des dommages causés aux produits en raison d'un mauvais entretien et d'un maniement incorrect.

### Indications générales d'entretien

- N'utilisez pas de produits de nettoyage décapants ou contenant du chlore ou des acides.
- N'utilisez pas de produits de nettoyage abrasifs ou corrosifs.
- N'utilisez pas d'objets pointus ou tranchants pour le nettoyage.
- Veillez à bien aérer votre salle de bain et à maintenir une température ambiante adéquate.
- Empêchez que la surface ne se décolore à cause d'une surexposition à la lumière artificielle ou naturelle.

### Indications d'entretien pour surfaces à miroir

Prenez en compte ce qui suit lors du nettoyage de surfaces à miroir :

- Utilisez une peau de chamois humide ou un chiffon doux, non pelucheux.
- Retirez immédiatement les gouttes déposées sur les bords des surfaces à miroir.

### Nettoyage des surfaces

---

**1** Nettoyez les surfaces. Veuillez respecter les indications d'entretien correspondantes.

---

**2** Séchez les surfaces à l'aide d'un chiffon doux, non pelucheux.

### Indications d'entretien pour éléments de prise électrique

Prendre en compte ce qui suit lors du nettoyage d'éléments de prise électrique :

- Utiliser des produits de nettoyage liquides, doux et de l'eau.
- Utiliser un chiffon doux, non pelucheux.

### Nettoyage de la surface

---



#### AVERTISSEMENT

##### Danger de mort par décharge électrique

Un nettoyage inapproprié peut entraîner des blessures graves, voire le décès.

- ▶ Couper l'alimentation électrique avant le nettoyage.
- ▶ Laisser sécher entièrement toutes les surfaces avant de réactiver l'alimentation électrique.

---

**1** Nettoyer les surfaces. Merci de respecter les indications d'entretien correspondantes.

---

**2** Sécher les surfaces à l'aide d'un chiffon doux, non pelucheux.

## **Élimination des déchets d'équipements électriques et électroniques**



Le symbole de la poubelle barrée signifie que les anciens appareils électriques et électroniques ne doivent pas être jetés avec les déchets non triés, mais être éliminés séparément des déchets ménagers. Les utilisateurs finaux sont tenus par la loi de retourner les appareils usagés aux organismes publics chargés de l'élimination des déchets, aux distributeurs ou à Geberit pour qu'ils soient éliminés de manière appropriée. De nombreux distributeurs sont tenus de reprendre gratuitement les appareils électriques et électroniques usagés. Pour un retour à Geberit, il convient de prendre contact avec la société de distribution ou de service compétente.

Les piles et accumulateurs usagés ainsi que les lampes accessibles doivent être retirés de l'appareil avant son dépôt en déchetterie ou centre d'élimination des déchets.

Si des données personnelles sont stockées dans l'appareil usagé, il incombe aux utilisateurs finaux de les effacer avant de l'éliminer.

## Per la vostra sicurezza

---

### A chi è adatto il prodotto?

Il mobile specchio è adatto nella sua funzione a tutte le età. I comandi e il funzionamento del prodotto devono essere mostrati ai bambini al primo utilizzo.

### Come si usa il prodotto?

Il prodotto è concepito per le destinazioni d'uso descritte di seguito:

- conservazione di cosmetici e prodotti per l'igiene
- regolazione dell'illuminazione nei bagni

### Uso improprio

Geberit declina qualsiasi responsabilità per conseguenze derivanti da un uso improprio.

## Dati tecnici e conformità

---

### Dati tecnici

Tensione nominale	230 V AC
Frequenza di rete	50 Hz
Grado di protezione	IP44
Classe di isolamento	I
Colore luce	4200 K
Tipo di spina Europa	CEE 7/4 (Schuko)
Tipo di spina Svizzera	SEV T12
Tipo di spina Danimarca	SB 107-2-D1/DK
Tensione di rete della presa elettrica	230 V AC
Classe di efficienza energetica sorgente luminosa	F

### Dichiarazione di conformità

È possibile richiedere la dichiarazione di conformità alla società di vendita Geberit competente.

## Il prodotto in breve



Figura 1: Geberit Option Basic



Figura 2: Geberit Option

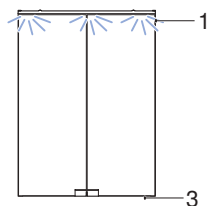

Figura 3: Geberit Option Plus

- 1 Striscia luminosa in alto
- 2 Striscia luminosa in basso
- 3 Pulsante o interruttore a sensore touch (accensione o spegnimento della striscia luminosa in alto)
- 4 Pulsante o interruttore a sensore touch (accensione o spegnimento della striscia luminosa in basso)

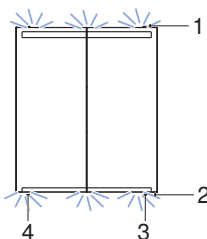
A seconda del modello di mobile specchio, i pulsanti o gli interruttori a sensore touch del mobile specchio possono essere fissati al contrario rispetto alla figura.

## Utilizzo della presa elettrica

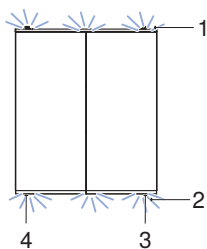
La presa elettrica interna è adatta a rasoi, asciugacapelli e prodotti simili.

Devono essere collegati solamente apparecchi con una tensione di rete compresa nell'intervallo di tensione di rete della presa elettrica. Il collegamento alla rete elettrica deve essere adeguato alla spina elettrica. → Vedere "Dati tecnici", pagina 19.

## Uso del prodotto

### Accensione e spegnimento del mobile specchio

#### Prerequisito

- Il mobile specchio Option Basic possiede solo una striscia luminosa in alto.
- A seconda del modello di mobile specchio, i pulsanti o gli interruttori a sensore touch del mobile specchio possono essere fissati al contrario rispetto alla figura.

- 1 Premere il pulsante o l'interruttore a sensore touch sulla destra.

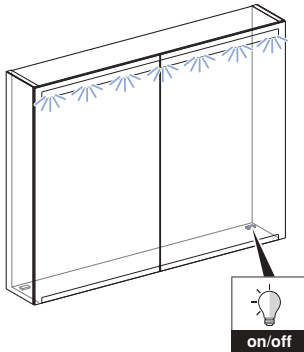

- ✓ La striscia luminosa in alto si accende o si spegne.

- 2 Premere il pulsante o l'interruttore a sensore touch sulla sinistra.

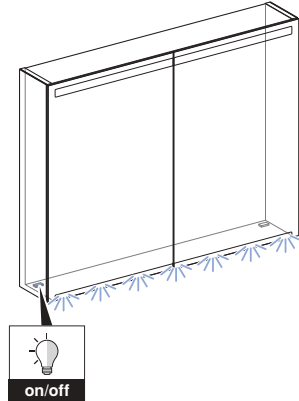

- ✓ La striscia luminosa in basso si accende o si spegne.

## Istruzioni di manutenzione

Avete scelto un prodotto dotato di una superficie di elevata qualità. Osservare le seguenti istruzioni per la manutenzione.

Il produttore declina ogni responsabilità per danni al prodotto provocati da pulizia e manutenzione errate.

### Istruzioni generali per la manutenzione

- Non utilizzare prodotti per la pulizia che contengano cloro o acido, oppure che siano corrosivi.
- Non utilizzare prodotti per la pulizia abrasivi.
- Per la pulizia non utilizzare oggetti affilati o appuntiti.
- Assicurarsi che nel bagno ci siano un'efficiente aerazione e un'adeguata temperatura ambiente.
- Proteggere la superficie dallo sbiadimento per esposizione eccessiva alla luce e al sole.

### Istruzioni per la manutenzione di superfici degli specchi

Per la pulizia delle superfici degli specchi, osservare quanto segue:

- Utilizzare pelle di daino o un panno morbido privo di pelucchi.
- Rimuovere immediatamente le gocce dagli angoli delle superfici degli specchi.

## Pulizia delle superfici

- 1 Pulire le superfici. A tale scopo rispettare le istruzioni per la manutenzione corrispondenti.
- 2 Asciugare le superfici con un panno morbido privo di pelucchi.

### Istruzioni per la manutenzione dei moduli delle prese elettriche

Per la pulizia dei moduli delle prese elettriche, osservare quanto segue:

- Utilizzare prodotti per la pulizia liquidi e delicati e acqua.
- Utilizzare un panno morbido privo di pelucchi.

## Pulizia della superficie



### AVVERTENZA

#### Pericolo di morte per scossa elettrica

Una pulizia non appropriata può provocare gravi lesioni e la morte.

- ▶ Prima della pulizia, interrompere l'alimentazione elettrica.
- ▶ Lasciare asciugare completamente tutte le superfici prima di riaccendere l'alimentazione elettrica.

- 1 Pulire le superfici. A tale scopo rispettare le istruzioni per la manutenzione corrispondenti.
- 2 Asciugare le superfici con un panno morbido privo di pelucchi.

# Smaltimento

---

## Smaltimento degli apparecchi elettrici ed elettronici usati



Il simbolo del bidone dell'immondizia su ruote con una croce sopra indica che i Rifiuti da Apparecchiature Elettriche ed Elettroniche (RAEE) non vanno smaltiti nella raccolta indifferenziata, ma conferiti nella raccolta differenziata. Gli utenti finali sono legalmente obbligati a riconsegnare le vecchie apparecchiature ai centri di raccolta pubblici, al rivenditore o a Geberit perché vengano smaltite. Molti rivenditori di apparecchiature elettriche ed elettroniche sono obbligati a ritirare gratuitamente i RAEE. Per la restituzione a Geberit è necessario contattare la società di vendita o di assistenza responsabile.

Le batterie e gli accumulatori usati che non sono racchiusi nel vecchio apparecchio, nonché le lampade che possono essere rimosse dall'apparecchio vecchio senza essere distrutte, devono essere separati dal vecchio apparecchio prima di essere consegnati a un centro di smaltimento.

Se nell'apparecchio vecchio sono memorizzati dati personali, gli utenti finali sono responsabili della loro eliminazione prima della consegna a un centro di smaltimento.

## Hvem er produktet egnet til?

Spejlskabet er med sin funktion egnet til alle aldersgrupper. Børn skal ved første brug instrueres i, hvordan det håndteres og betjenes.

## Hvordan skal produktet bruges?

Produktet er egnet til følgende anvendelsesformål:

- Opbevaring af kosmetik- og hygiejneprodukter
- Tilpasning af lysforholdene i badeværelser

## Ukorrekt anvendelse

Ved ukorrekt anvendelse tager Geberit intet ansvar for følgerne.

## Tekniske data og overensstemmelse

---

### Tekniske data

Mærkespænding	230 V AC
Netfrekvens	50 Hz
Beskyttelsestype	IP44
Beskyttelsesklasse	I
Lysfarve	4200 K
Stiktype Europa	CEE 7/4 (Schuko)
Stiktype Schweiz	SEV T12
Stiktype Danmark	SB 107-2-D1/DK
Netspænding stikdåse	230 V AC
Energieffektivitetsklasse lyskilde	F

### Overensstemmelseserklæring

Overensstemmelseserklæringen kan fås hos dit lokale Geberit salgsselskab.



# Lær produktet at kende

## Et overblik over produktet

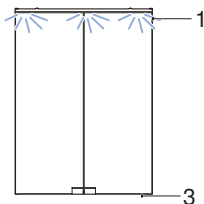

Billede 1: Geberit Option Basic

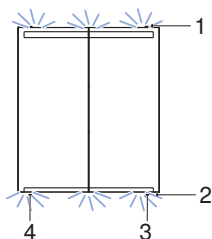

Billede 2: Geberit Option

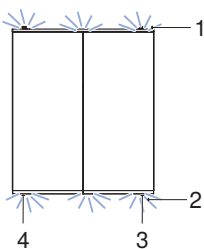

Billede 3: Geberit Option Plus

- 1 Lyspanel foroven
- 2 Lyspanel forneden
- 3 Trykknop eller touch-sensorkontakt (tænding eller slukning af lyspanel foroven)
- 4 Trykknop eller touch-sensorkontakt (tænding eller slukning af lyspanel forneden)

Trykknapperne og touch-sensorkontakterne på spejlskabet kan være placeret spejlvendt i forhold til billedet afhængigt af spejlskabets model.

# DA Brug af stikdåse

Den interne stikdåse er egnet til barbermaskine, hårtørrer og lignende produkter.

Der må kun sættes enheder med en netspænding inden for stikdåsens netspænding ind. Nettilslutningen skal passe til netstikket. → Se "Tekniske data", side 24.

## Sådan betjener du produktet

### Tænding og slukning af spejlskabet

#### Forudsætning

- Option Basic spejlskabet har kun et lyspanel foroven.
- Trykknapperne og touch-sensorkontakterne på spejlskabet kan være placeret spejlvendt i forhold til billedet afhængigt af spejlskabets model.

- 1 Tryk på trykknappen eller touch-sensorkontakten til højre.

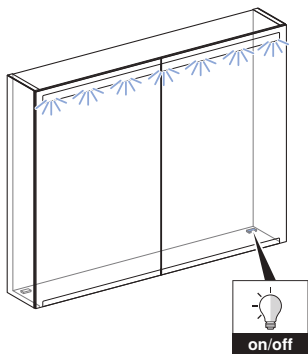

- ✓ Lyspanel foroven tændes eller slukkes.

- 2 Tryk på trykknappen eller touch-sensorkontakten til venstre.

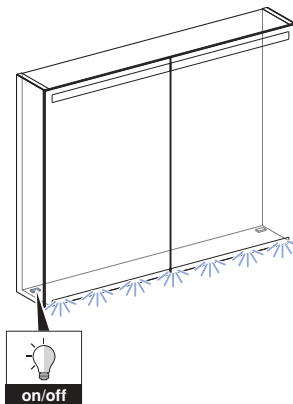

- ✓ Lyspanel foroven tændes eller slukkes.

## Plejevejledning

Du har valgt et produkt med en førsteklasses overflade. Overhold følgende instrukser til pleje.

Producenten påtager sig intet ansvar for produktskader, der opstår som følge af forkert pleje og håndtering.

### Generelle instrukser til pleje

- Anvend ikke klor-, syreholdige eller ætsende rengøringsmidler.
- Brug ikke slibende eller skurrende rengøringsmidler.
- Brug ikke skarpe eller spidse genstande til rengøringen.
- Sørg for effektiv udluftning og en egnet rumtemperatur i dit badeværelse.
- Beskyt overfladen mod at falme på grund af ekstrem påvirkning fra lys og sol.

### Plejevejledninger til spejlflader

Vær opmærksom på følgende ved rengøring af spejlflader:

- Brug et fugtigt vaskeskind eller en blød, fnugfri klud.
- Fjern omgående dråber fra spejlfladernes kanter.

### Rengøring af overfladerne

- 1 Rengør overfladerne. Overhold de pågældende instrukser til pleje.
- 2 Tør overfladerne af med en blød, fnugfri klud.

### Plejeinstrukser for stikdåsens elementer

Vær opmærksom på følgende ved rengøring af stikdåsens elementer:

- Anvend flydende, milde rengøringsmidler og vand.
- Brug en blød, fnugfri klud.

### Rengøring af overflade



#### ADVARSEL

##### Livsfare på grund af elektrisk stød

Forkert rengøring kan føre til alvorlige kvæstelser eller døden.

- ▶ Afbryd strømforsyningen inden rengøringen.
- ▶ Lad alle overflader tørre helt, inden strømforsyningen tændes igen.

- 1 Rengør overfladerne. Overhold de pågældende instrukser til pleje.
- 2 Tør overfladerne af med en blød, fnugfri klud.

## Bortskaffelse af affald fra elektrisk og elektronisk udstyr



Symbolet med en overstreget skraldespand betyder, at affaldet fra elektrisk og elektronisk udstyr ikke må bortskaffes med restaffaldet, men skal bortskaffes separat. Slutbrugerne er retligt forpligtet til at returnere gammelt udstyr med henblik på korrekt bortskaffelse til offentlige affaldsselskaber, distributører eller Geberit. Mange distributører af elektrisk og elektronisk udstyr er forpligtet til at tage affald fra elektrisk og elektronisk udstyr tilbage gratis. Kontakt det ansvarlige salgs- eller serviceselskab for at returnere til Geberit.

Gamle batterier og akkumulatorer, der ikke er omsluttet af det gamle udstyr, samt lamper, der kan fjernes fra det gamle udstyr, uden de går i stykker, skal adskilles fra det gamle udstyr, før de leveres til et bortskaffelsessted.

Hvis personoplysninger opbevares i det gamle udstyr, er slutbrugerne selv ansvarlige for at slette dem, inden de leverer det til et bortskaffelsessted.

## Para su seguridad

---

### ¿A quién está destinado el producto?

El armario con espejo es adecuado en su función para todos los grupos de edad. Se debe enseñar a los niños a usarlo y manejarlo durante la primera utilización.

### ¿Cómo debe utilizarse el producto?

El producto es apropiado para las siguientes aplicaciones:

- almacenamiento de los artículos de cosmética e higiene
- adaptación de las condiciones lumínicas en los baños

### Aplicación indebida

Geberit no se hace responsable de las consecuencias que pueda tener una aplicación indebida.

## Información técnica y conformidad

---

### Información técnica

Tensión nominal	230 V CA
Frecuencia de red	50 Hz
Grado de protección	IP44
Clase de protección	I
Color de la luz	4200 K
Tipo de conector Europa	CEE 7/4 (Schuko)
Tipo de conector Suiza	SEV T12
Tipo de conector Dinamarca	SB 107-2-D1/DK
Tensión de red de la salida de corriente	230 V CA
Fuente de luz de clase de eficiencia energética	F

### Declaración de conformidad

Podrá obtener la declaración de conformidad de la empresa distribuidora Geberit competente.

# ES Conozca el producto

## El producto de un vistazo



Figura 1: Geberit Option Basic



Figura 2: Geberit Option

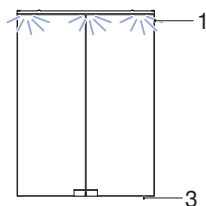

Figura 3: Geberit Option Plus

- 1 Barra de luz superior
- 2 Barra de luz inferior
- 3 Pulsador o interruptor de sensor táctil (conectar o desconectar la barra de luz superior)
- 4 Pulsador o interruptor de sensor táctil (conectar o desconectar la barra de luz inferior)

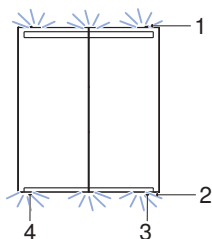
Los pulsadores o los interruptores de sensor táctiles del armario con espejo, según el modelo de armario, pueden montarse en el lado contrario al que se indica en la figura.

## Utilización de la salida de corriente

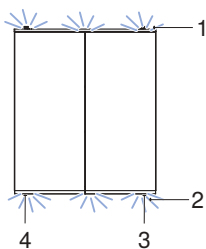
La salida de corriente interna es apta para máquinas de afeitado, secadores de pelo y otros productos semejantes.

Solo está permitido enchufar dispositivos con una tensión de red dentro de la tensión de red de la salida de corriente. La conexión a red debe coincidir con el enchufe de red. → Véase "Información técnica", página 29.

## Cómo manejar el producto

### Encendido y apagado del armario con espejo

#### Prerrequisito

- El armario con espejo Option Basic cuenta con una barra de luz superior.
- Los pulsadores o los interruptores de sensor táctiles del armario con espejo, según el modelo de armario, pueden montarse en el lado contrario al que se indica en la figura.

- 1 Presionar el pulsador o el interruptor de sensor táctil de la derecha.

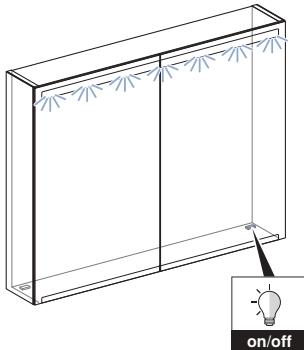

- ✓ La barra de luz superior se enciende o se apaga.

- 2 Presionar el pulsador o el interruptor de sensor táctil de la izquierda.

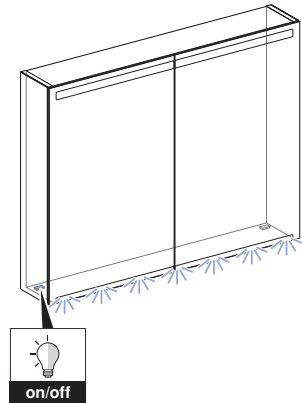

- ✓ La barra de luz inferior se enciende o se apaga.

# ES Instrucciones de cuidado

Ha elegido un producto con una superficie de gran calidad. Tenga en cuenta las siguientes instrucciones para el cuidado.

El fabricante no se hace responsable de los daños sufridos en el producto por un cuidado y manipulación incorrectos del mismo.

## Instrucciones de cuidado generales

- No utilice agentes limpiadores que contengan cloro o ácido ni sustancias cáusticas.
- No utilice agentes limpiadores corrosivos ni abrasivos.
- No utilice objetos afilados ni puntiagudos para la limpieza.
- Asegúrese de contar con una ventilación eficiente y una temperatura ambiente adecuada en su baño.
- Proteja las superficies de la decoloración causada por una exposición extrema a la luz y al sol.

## Instrucciones de cuidado para las superficies de los espejos

Tenga en cuenta las siguientes indicaciones durante la limpieza de las superficies de los espejos:

- Utilice una bayeta húmeda o un paño suave que no suelte pelusas.
- Retire las gotas de los bordes de las superficies de los espejos inmediatamente.

## Limpieza de las superficies

- 1 Limpie las superficies. Respete las instrucciones para el cuidado correspondientes.
- 2 Seque las superficies con un paño suave que no suelte pelusas.

## Instrucciones de mantenimiento de los elementos de la salida de corriente

Tenga en cuenta las siguientes indicaciones durante la limpieza de los elementos de la salida de corriente:

- Utilice agentes limpiadores líquidos suaves y agua.
- Utilice un paño suave que no suelte pelusas.

## Limpieza de la superficie



### ADVERTENCIA

**Peligro de muerte por descarga eléctrica**

Una limpieza inadecuada puede causar lesiones graves o la muerte.

- ▶ Antes de la limpieza, desconectar la alimentación.
- ▶ Secar todas las superficies por completo antes de volver a conectar la alimentación.

- 1 Limpie las superficies. Respete las correspondientes instrucciones de mantenimiento.
- 2 Seque las superficies con un paño suave que no suelte pelusas.



# Eliminación de desechos

---

## Eliminación de residuos de aparatos eléctricos y electrónicos



El símbolo del cubo de basura con ruedas tachado significa que los residuos de aparatos eléctricos y electrónicos no deben eliminarse con los residuos de la basura doméstica, sino que deben eliminarse por separado. Los usuarios finales están legalmente obligados a devolver los aparatos usados a las autoridades públicas de eliminación de residuos, a los distribuidores o a Geberit para su correcta eliminación. Muchos distribuidores de aparatos eléctricos y electrónicos están obligados a recoger gratuitamente los residuos de aparatos eléctricos y electrónicos. Para una devolución a Geberit, póngase en contacto con la empresa de distribución o de servicios responsable.

Las baterías y los acumuladores usados que no estén encerrados en el aparato usado, así como las lámparas que puedan extraerse del aparato usado sin dañarlas, deben separarse del aparato usado antes de entregarlo a un punto de eliminación.

Si se almacenan datos personales en el aparato usado, los propios usuarios finales son los responsables de borrarlos antes de entregarlos a un punto de eliminación.

# PT Para sua segurança

---

## Este produto é adequado para quem?

Na sua função, o móvel com espelho é adequado para todas as faixas etárias. As crianças devem ser instruídas quanto à operação e manuseamento na primeira utilização.

## Como deve ser utilizado o produto?

O produto destina-se às seguintes aplicações:

- armazenamento de produtos de cosmética e higiene
- adaptação das condições de iluminação nas casas de banho

## Aplicação inadequada

Em caso de aplicação inadequada, a Geberit não assume qualquer responsabilidade pelas consequências.

## Dados técnicos e conformidade

---

### Dados técnicos

Voltagem nominal	230 V AC
Frequência da rede	50 Hz
Nível de proteção	IP44
Classe de proteção	I
Cor da luz	4200 K
Tipo de ficha Europa	CEE 7/4 (Schuko)
Tipo de ficha Suíça	SEV T12
Tipo de ficha Dinamarca	SB 107-2-D1/DK
Voltagem de alimentação da tomada	230 V AC
Classe de eficiência energética da fonte de luz	F

## Declaração de conformidade

A declaração de conformidade pode ser solicitada junto da empresa de marketing e vendas competente da Geberit.

# Familiarize-se com o produto

## O produto em revista



Figura 1: Geberit Option Basic



Figura 2: Geberit Option

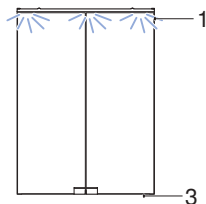

Figura 3: Geberit Option Plus

- 1 Faixa de iluminação superior
- 2 Faixa de iluminação inferior
- 3 Botão de pressão ou interruptor com sensor tátil (ligar ou desligar a faixa de iluminação superior)
- 4 Botão de pressão ou interruptor com sensor tátil (ligar ou desligar a faixa de iluminação inferior)

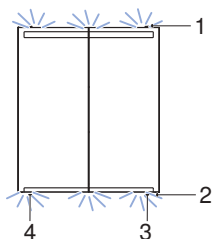
No móvel com espelho, conforme a variante, os botões de pressão ou os interruptores com sensor tátil podem estar colocados invertidos lateralmente em relação à figura.

# PT Utilizar a tomada

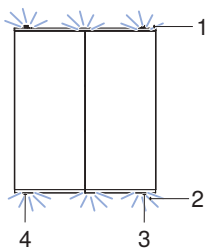
A tomada interna destina-se a máquinas de barbear, secadores de cabelo e produtos semelhantes.

Devem apenas ser ligados aparelhos com voltagem de alimentação adequada à tomada. A ligação à corrente elétrica deve adequar-se à ficha de rede. → Consultar "Dados técnicos", página 34.

## Como operar o produto

### Ligar e desligar o móvel com espelho

#### Pré-requisito

- O móvel com espelho Option Basic possui apenas uma faixa de iluminação superior.
- No móvel com espelho, conforme a variante, os botões de pressão ou os interruptores com sensor tátil podem estar colocados invertidos lateralmente em relação à figura.

- 1 Prima o botão de pressão ou o interruptor com sensor tátil à direita.

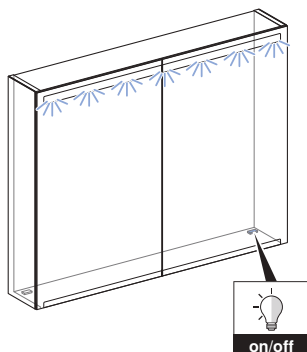

- ✓ A faixa de iluminação superior liga-se ou desliga-se.

- 2 Prima o botão de pressão ou o interruptor com sensor tátil à esquerda.

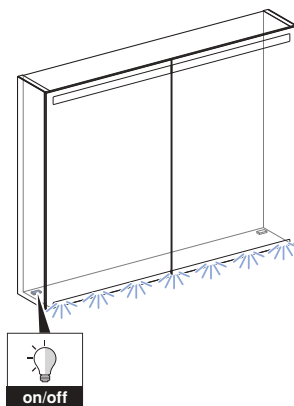

- ✓ A faixa de iluminação inferior liga-se ou desliga-se.

## Instruções de cuidado

---

Escolheu um produto com uma superfície de elevada qualidade. Tenha em atenção as seguintes indicações de limpeza.

O fabricante não se responsabiliza por danos em produtos resultantes de manutenção e manuseamento incorretos.

### Instruções gerais de cuidado

- Não utilizar produtos de limpeza corrosivos ou que contenham cloro ou ácidos.
- Não utilizar produtos de limpeza agressivos ou abrasivos.
- Não utilizar objetos cortantes ou afiados na limpeza.
- Assegurar uma ventilação eficiente e uma temperatura ambiente adequada na sua casa de banho.
- Proteger as superfícies contra a perda de cor devido aos efeitos extremos da luz e do sol.

### Instruções de cuidado relativas às superfícies espelhadas

Ter em atenção o seguinte durante a limpeza das superfícies espelhadas:

- Utilizar um pano de camurça húmido ou um pano suave que não largue fiapos.
- Limpar de imediato as gotas dos rebordos das superfícies espelhadas.

### Limpar as superfícies

---

- 1** Limpe as superfícies. Para isso, tenha em atenção as respetivas indicações de limpeza.
- 2** Seque as superfícies com um pano suave que não largue fiapos.

## Instruções de cuidado para elementos de tomadas

Ter em atenção o seguinte durante a limpeza de elementos de tomadas:

- Utilize produtos de limpeza líquidos e suaves e água.
- Utilize um pano suave que não largue fiapos.

### Limpar a superfície

---



#### AVISO

##### Perigo de morte provocado por choque elétrico

A limpeza incorreta pode causar ferimentos graves ou levar à morte.

- ▶ Antes da limpeza, interromper a distribuição de corrente.
- ▶ Deixar secar por completo todas as superfícies, antes de voltar a ligar a distribuição de corrente.

- 1** Limpe as superfícies. Para isso, tenha em atenção as respetivas indicações de limpeza.
- 2** Seque as superfícies com um pano suave que não largue fiapos.

## Tratamento de resíduos de equipamentos elétricos e eletrónicos



O símbolo do contentor de lixo com rodas barrado com uma cruz significa que os resíduos de equipamentos elétricos e eletrónicos não devem ser eliminados juntamente com o lixo doméstico, devendo sim ser submetidos a um tratamento de resíduos separado. Os utilizadores finais são legalmente obrigados a devolver os resíduos de equipamentos a organismos oficiais de tratamento de resíduos, aos distribuidores ou aos Geberit para um tratamento de resíduos adequado. Muitos distribuidores de equipamentos elétricos e eletrónicos são obrigados a aceitar a devolução dos resíduos de equipamentos elétricos e eletrónicos sem encargos. A fim de proceder à devolução aos Geberit, é necessário contactar a empresa de vendas ou de serviços competente.

As pilhas e os acumuladores usados que não estejam selados no equipamento antigo, bem como as lâmpadas que possam ser retiradas do equipamento antigo sem serem destruídas, devem ser removidos do equipamento antigo antes da entrega a um ponto de tratamento de resíduos.

Caso existam dados pessoais armazenados no equipamento antigo, os próprios utilizadores finais serão responsáveis pela respetiva eliminação antes da entrega a um ponto de tratamento de resíduos.

## Voor uw veiligheid

---

### Voor wie is het product geschikt?

De spiegelkast is in zijn functie voor alle leeftijdsgroepen geschikt. Kinderen moeten de omgang en bediening bij het eerste gebruik getoond worden.

### Hoe moet het product worden gebruikt?

Het product is voor de volgende gebruiksdoeleinden geschikt:

- bewaren van cosmetische en hygiënische artikelen
- aanpassing van lichtomstandigheden in badkamers

### Onjuist gebruik

Bij onjuist gebruik kan Geberit niet aansprakelijk worden gesteld voor de gevolgen.

## Technische gegevens en conformiteit

---

### Technische gegevens

Nominale spanning	230 V AC
Netfrequentie	50 Hz
Beschermingsgraad	IP44
Beschermingsklasse	I
Lichtkleur	4200 K
Stekkertype Europa	CEE 7/4 (aardingscontact)
Stekkertype Zwitserland	SEV T12
Stekkertype Denemarken	SB 107-2-D1/DK
Netspanning contactdoos	230 V AC
Energie-efficiëntieklasse lichtbron	F

### Conformiteitsverklaring

De conformiteitsverklaring is verkrijgbaar bij het verantwoordelijke Geberit verkoopkantoor.

# NL **Leer het product kennen**

---

## Het product in één oogopslag

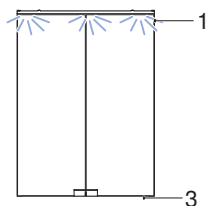

Afbeelding 1: Geberit Option Basic

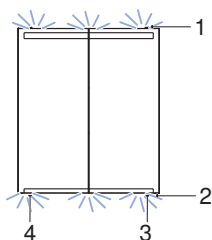

Afbeelding 2: Geberit Option

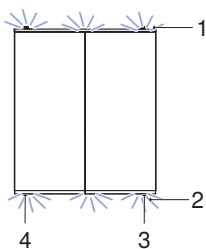

Afbeelding 3: Geberit Option Plus

- 1 Lichtlijst boven
- 2 Lichtlijst onder
- 3 Drukknop of aanraak-sensorschakelaar (lichtlijst boven in- of uitschakelen)
- 4 Drukknop of aanraak-sensorschakelaar (lichtlijst onder in- of uitschakelen)

De drukknoppen of de aanraak-sensorschakelaars kunnen bij de spiegelkast, afhankelijk van het model van de spiegelkast, in spiegelbeeld t.o.v. de afbeelding aangebracht zijn.



## Stopcontact gebruiken

Het interne stopcontact is geschikt voor scheerapparaten, haardrogers en soortgelijke producten.

Er mogen alleen apparaten met een netspanning binnen de netspanning van het stopcontact worden ingestoken. De netaansluiting moet overeenkomen met de stekker. → Zie "Technische gegevens", pagina 39.

## Zo bedient u het product

### Spiegelkast in- en uitschakelen

#### Voorwaarde

- De Option Basic spiegelkast heeft alleen een lichtlijst boven.
- De drukknoppen of aanraak-sensorschakelaars kunnen bij de spiegelkast, afhankelijk van het model van de spiegelkast, in spiegelbeeld t.o.v. de afbeelding aangebracht zijn.

- 1 Druk op de drukknop of de aanraak-sensorschakelaar rechts.

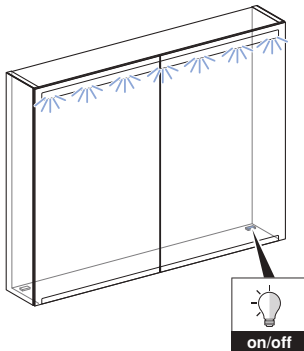

- ✓ Lichtlijst boven gaat aan of uit.

- 2 Druk op de drukknop of de aanraak-sensorschakelaar links.

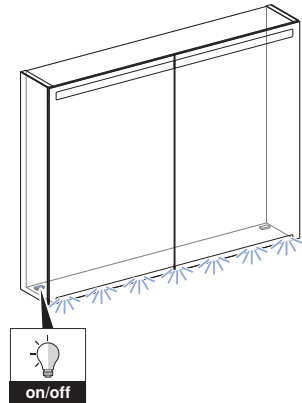

- ✓ Lichtlijst onder gaat aan of uit.

# NL Verzorgingshandleiding

---

U heeft gekozen voor een product met een hoogwaardig oppervlak. Neem de volgende verzorgingsaanwijzingen in acht.

De fabrikant aanvaardt geen aansprakelijkheid voor productschade, die door verkeerde verzorging en hantering ontstaan.

## Algemene onderhoudsinstructies

- Gebruik geen chloorhoudende, zuurhoudende of bijtende reinigingsmiddelen.
- Gebruik geen schurende reinigingsmiddelen.
- Gebruik voor de reiniging geen scherpe of puntige voorwerpen.
- Zorg voor een efficiënte beluchting en adequate kamertemperatuur in uw badkamer.
- Bescherm het oppervlak tegen verbleken door extreme blootstelling aan licht en zon.

## Onderhoudsinstructies voor spiegeloppervlakken

Neem het volgende bij de reiniging van spiegeloppervlakken in acht:

- Gebruik een vochtige zeem of een zachte, pluisvrije doek.
- Verwijder onmiddellijk druppels van randen van de spiegeloppervlakken.

## Oppervlakken reinigen

---

**1** Reinig de oppervlakken. Neem hiervoor de desbetreffende verzorgingsaanwijzingen in acht.

---

**2** Droog de oppervlakken vervolgens met een zachte, pluisvrije doek af.

## Onderhoudsinstructies voor stopcontactelementen

Neem bij de reiniging van stopcontactelementen het volgende in acht:

- Gebruik alleen vloeibare, milde reinigingsmiddelen en water.
- Gebruik een zachte, pluisvrije doek.

## Oppervlak reinigen

---



### WAARSCHUWING

#### Levensgevaar door elektrische schok

Ondeskundige reiniging kan ernstig letsel en de dood tot gevolg hebben.

- ▶ Vóór de reiniging de stroomvoorziening onderbreken.
- ▶ Laat alle oppervlakken volledig drogen voordat de stroomvoorziening weer mag worden ingeschakeld.

---

**1** Reinig de oppervlakken. Neem hiervoor de desbetreffende verzorgingsaanwijzingen in acht.

---

**2** Droog de oppervlakken vervolgens met een zachte, pluisvrije doek af.

# Afvoer

---

## Afvoer van afgedankte elektrische en elektronische apparatuur



Het symbool van de doorgekruiste afvalbak op wielen betekent dat afgedankte elektrische en elektronische apparatuur niet samen met het restafval mag worden verwijderd, maar gescheiden moet worden afgevoerd. Eindgebruikers zijn wettelijk verplicht oude apparaten in te leveren bij openbare afvalverwijderingsinstanties, bij distributeurs of bij Geberit voor correcte afvoer. Veel distributeurs van elektrische en elektronische apparatuur zijn verplicht afgedankte elektrische en elektronische apparatuur kosteloos terug te nemen. Neem voor een retourzending naar Geberit contact op met het verantwoordelijke verkoop- of servicebedrijf.

Gebruikte batterijen en accu's die niet in het oude apparaat zijn ingesloten, alsmede lampen die uit het oude apparaat kunnen worden verwijderd zonder te worden vernietigd, moeten van het oude apparaat worden gescheiden alvorens het bij een afvalverwijderingspunt in te leveren.

Als op het oude apparaat persoonsgegevens zijn opgeslagen, zijn de eindgebruikers zelf verantwoordelijk voor het wissen ervan voordat zij het apparaat bij een afvalverwijderingspunt inleveren.

## Vem lämpar sig produkten för?

Spegelskåpet lämpar sig i sitt utförande för alla åldersgrupper. Visa barnen hur det används innan de använder det för första gången.

## Hur ska produkten användas?

Produkten är avsedd för följande:

- förvaring av kosmetika och hygienartiklar
- anpassning av ljusförhållanden i badrum

## Felaktig användning

Vid felaktig användning tar Geberit inget ansvar för följderna.

## Tekniska data och överensstämmelse

---

### Tekniska data

Märkspänning	230 V AC
Nätfrekvens	50 Hz
Kapslingsklass	IP44
Skyddsklass	I
Färg på ljuset	4 200 K
Kontakttyp Europa	CEE 7/4 (schuko)
Kontakttyp Schweiz	SEV T12
Kontakttyp Danmark	SB 107-2-D1/DK
Nätspänning eluttag	230 V AC
Energieffektivitetsklass ljuskälla	F

### Försäkran om överensstämmelse

Försäkran om överensstämmelse finns hos din Geberit återförsäljare.

# Lära känna produkten

## Produkten i överblick



Bild 1: Geberit Option Basic



Bild 2: Geberit Option

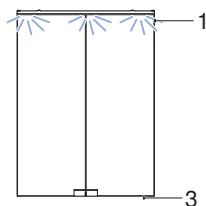

Bild 3: Geberit Option Plus

- 1 Övre ljuslist
- 2 Nedre ljuslist
- 3 Tryckknapp eller touchsensorbrytare (för att tända eller släcka den övre ljuslisten)
- 4 Tryckknapp eller touchsensorbrytare (för att tända eller släcka den nedre ljuslisten)

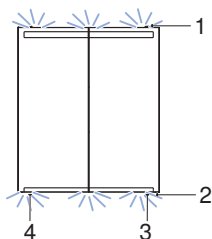
Tryckknapparna eller touchsensorbrytarna på spegelskåpet kan vara installerade spegelvänt mot bilden, beroende på spegelskåpets utförande.

# SV Använda eluttaget

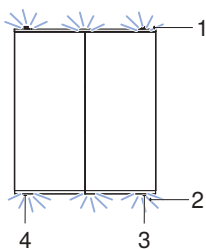
Det interna eluttaget är avsett för rakapparater, hårtorkar och liknande produkter.

Anslut endast enheter med en nätspänning inom eluttagets nätspänning. Nätanslutningen måste passa till stickproppen. → Se "Tekniska data", sida 44.

## Så använder du produkten

### Till- och frångkoppla spegelskåpet

#### Förutsättning

- Spegelskåpet Option Basic har bara en övre ljuslist.
- Tryckknapparna eller touchsensorbrytarna på spegelskåpet kan vara installerade spegelvänt mot bilden, beroende på spegelskåpets utförande.

- 1** Tryck på tryckknappen eller touchsensorbrytaren till höger.

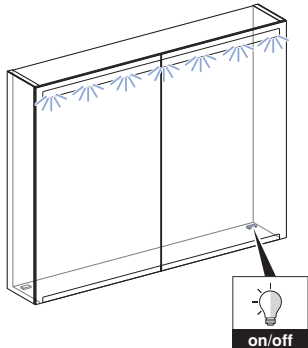

- ✓ Den övre ljuslisten tänds eller släcks.

- 2** Tryck på tryckknappen eller touchsensorbrytaren till vänster.

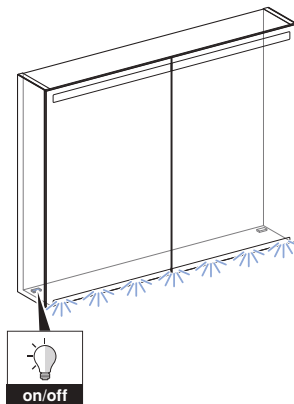

- ✓ Den nedre ljuslisten tänds eller släcks.

## Skötselinstruktion

---

Du har valt en produkt med en yta av hög kvalitet. Observera nedanstående skötselansvisningar.

Tillverkaren ansvarar inte för produktskador som uppstår på grund av felaktig skötsel och hantering.

### Allmänna skötselråd

- Använd inte rengöringsmedel som fräter eller innehåller klor eller syror.
- Använd inte rengöringsmedel som slipar eller polerar.
- Använd inte vassa eller spetsiga föremål vid rengöring.
- Se till att badrummet har effektiv ventilering och lämplig rumstemperatur.
- Skydda ytorna från blekning genom extrem ljus- och solinverkan.

### Skötselråd för spegelytor

Beakta följande vid rengöring av spegelytor:

- Använd fuktat sämskskinn eller en mjuk, luddfri trasa.
- Avlägsna genast droppar från spegelytornas kanter.

### Rengöra ytor

---

- 1** Rengör ytorna. Observera de skötselinstruktioner som gäller.
- 2** Torka av ytorna med en mjuk, luddfri trasa.

## Skötselansvisningar för eluttageelement

Beakta följande vid rengöring av eluttageelement:

- Använd flytande, mildt rengöringsmedel och vatten.
- Använd en mjuk, luddfri trasa.

### Rengöra ytan

---



#### **VARNING**

##### **Livsfara p.g.a. elektriska stötar**

Felaktig rengöring kan leda till allvarliga personskador och dödsfall.

- ▶ Bryt strömförsörjningen före rengöringen.
- ▶ Låt alla ytor torka helt innan du tillkopplar strömförsörjningen igen.

- 1** Rengör ytorna. Observera de skötselinstruktioner som gäller.
- 2** Torka av ytorna med en mjuk, luddfri trasa.

## Avfallshantering av förbrukade elektriska och elektroniska apparater



Symbolen med den överkorsade soptunnan på hjul betyder att avfall från elektrisk och elektronisk utrustning inte får slängas tillsammans med restavfall, utan måste kasseras separat. Slut användare är enligt lag skyldiga att lämna tillbaka gamla enheter till offentliga organ med ansvar för avfallshantering, distributörer eller tillverkare för korrekt avfallshantering. Geberit. Många distributörer av elektriska och elektroniska produkter är skyldiga att utan kostnad ta tillbaka avfall som utgörs av eller innehåller elektriska och elektroniska produkter. Vid återlämning till Geberit, kontakta ansvarigt sälj- eller serviceföretag.

Gamla batterier och ackumulatörer som inte medföljer den gamla apparaten samt lampor som kan tas bort från den gamla apparaten utan att förstöras måste separeras från den gamla apparaten innan den lämnas på en avfallshanteringsstation.

Om personuppgifter lagras i den gamla apparaten är slutanvändarna själva ansvariga för att radera dem innan apparaten lämnas in till en avfallshanteringsstation.



## For din sikkerhet

---

### Hvem er produktet egnet for?

Funksjonen til speilskapet gjør det egnet for alle aldersgrupper. Barn må vises hvordan det håndteres og betjenes første gang de bruker det.

### Hvordan skal produktet brukes?

Produktet er egnet til følgende bruksområder:

- Oppbevaring av kosmetikk- og hygieneartikler
- Tilpassing av lysforhold i baderom

### Feil bruk

Ved feil bruk tar ikke Geberit ansvar for følgene.

## Tekniske data og samsvar

---

### Tekniske data

Merkespenning	230 V AC
Nettfrekvens	50 Hz
Kapslingsgrad	IP44
Beskyttelsesklasse	I
Lysfarge	4200 K
Støpseltype Europa	CEE 7/4 (Schuko)
Støpseltype Sveits	SEV T12
Støpseltype Danmark	SB 107-2-D1/DK
Nettspenning stikkontakt	230 V AC
Energieffektivitetsklasse lyskilde	F

### Samsvarserklæring

Du kan få samsvarserklæringen fra din Geberit-merkeforhandler.

# NO Bli kjent med produktet

---

## Oversikt over produktet

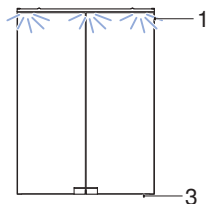

Bilde 1: Geberit Option Basic

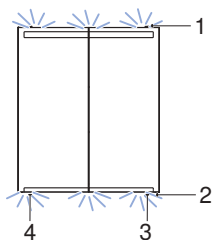

Bilde 2: Geberit Option

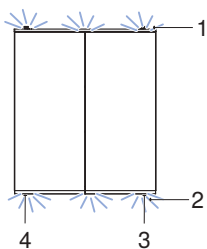

Bilde 3: Geberit Option Plus

- 1 Lyslist oppe
- 2 Lyslist nede
- 3 Trykknapp eller berøringssensor (slå lyslisten oppe på eller av)
- 4 Trykknapp eller berøringssensor (slå lyslisten nede på eller av)

Trykknappene eller berøringssensorene kan være plassert speilvendt i forhold til bildet alt etter speilskapmodell.

## Bruke stikkontakt

Den interne stikkontakten egner seg for barbermaskiner, hårføner og lignende produkter.

Det må bare brukes apparater med en nettspenning innenfor nettspenningen til stikkkontakten. Strømtilkoblingen må passe til støpselet. → Se "Tekniske data", side 49.

## Slik bruker du produktet

### Slå speilskapet på og av

#### Forutsetning

- Option Basic-speilskapet har bare en lyslist oppe.
- Trykknappene eller berøringssensorene kan være plassert speilvendt i forhold til bildet alt etter speilskapmodell.

- 1 Trykk på trykknappen eller berøringssensorbryteren til høyre.

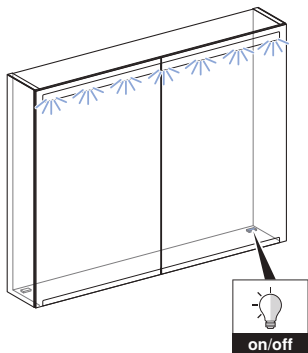

- ✓ Lyslisten oppe slås på eller av.

- 2 Trykk på trykknappen eller berøringssensorbryteren til venstre.

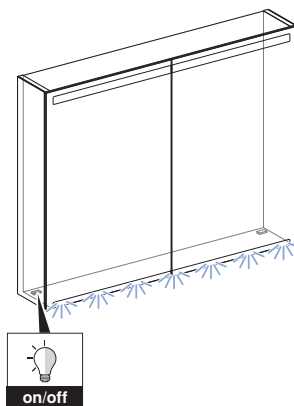

- ✓ Lyslisten nede slås på eller av.

# NO Veiledning for stell

Du har valgt et produkt med en overflate av høy kvalitet. Ta hensyn til den følgende informasjonen om stell.

Produsenten påtar seg ikke ansvar for produktskader som oppstår på grunn av feil stell og håndtering.

## Generell informasjon om stell

- Ikke bruk klør- eller syreholdige eller etsende rengjøringsmidler.
- Ikke bruk slipende eller skurende rengjøringsmidler.
- Ikke bruk skarpe eller spisse gjenstander til rengjøring.
- Sørg for effektiv ventilasjon og passende romtemperatur i baderommet.
- Beskytt overflaten mot falming på grunn av ekstrem lys- og solstråling.

## Informasjon om stell for speilflater

Ta hensyn til følgende ved rengjøring av speilflater:

- Bruk et fuktet pusseskinn eller en myk, lofri klut.
- Fjern dråper fra kantene på speilflatene straks.

## Rengjøre overflater

- 1** Rengjør overflatene. Ta hensyn til den relevante informasjonen om stell.
- 2** Tørk av overflatene med en myk, lofri klut.

## Informasjon om stell av stikkkontaktelementer

Ta hensyn til følgende ved rengjøring av stikkkontaktelementer:

- Bruk flytende, milde rengjøringsmidler og vann.
- Bruk en myk, lofri klut.

## Rengjøring av overflaten



### ADVARSEL

**Livsfare på grunn av elektrisk støt**

Feil rengjøring kan føre til alvorlige personskader og dødsfall.

- ▶ Avbryt strømforsyningen før rengjøringen.
- ▶ La alle overflater tørke fullstendig før strømforsyningen kan kobles til igjen.

- 1** Rengjør overflatene. Ta hensyn til den relevante informasjonen om stell.
- 2** Tørk av overflatene med en myk, lofri klut.

# Avfallshåndtering

---

## Avfallshåndtering av utrangert elektrisk og elektronisk utstyr



Symbol med avfallsdunken på hjul med strek gjennom betyr at utrangert elektrisk og elektronisk utstyr ikke skal kastes med restavfallet, men skal leveres kildesortert til returpunkt. Sluttbrukere er juridisk forpliktet til å levere utrangert utstyr til offentlige avfallsselskaper, til distributører eller til Geberit for korrekt avfallshåndtering. En rekke distributører av elektrisk og elektronisk utstyr er forpliktet til å ta imot utrangert elektrisk og elektronisk utstyr gratis. For retur til Geberit må du ta kontakt med ansvarlig salgs- eller servicevirksomhet.

Gamle batterier og oppladbare batterier som ikke er fastmontert i utstyret, samt lamper som kan tas ut av utstyret uten å ødelegges, skal skilles fra det utrangerte utstyret før innlevering til returpunkt.

Hvis det er lagret personopplysninger i det utrangerte utstyret, har sluttbrukerne selv ansvaret for å slette dette før innlevering til returpunkt.

## Kenelle tuote soveltuu?

Peilikaappi soveltuu toiminnaltaan kaikkien ikäryhmien käytettäväksi. Lapsia on opastettava käsittelyssä ja käytössä ensimmäisellä käyttökerralla.

## Kuinka tuotetta käytetään?

Tuote soveltuu seuraaviin käyttötarkoituksiin:

- kosmetiikka- ja hygieniatuotteiden säilytys
- valaistusolosuhteiden mukautus kylpyhuoneissa

## Väärinkäyttö

Geberit ei vastaa väärinkäytön seurauksista.

## Tekniset tiedot ja vaatimustenmukaisuus

---

### Tekniset tiedot

Nimellisjännite	230 V AC
Verkkotaajuus	50 Hz
IP-luokitus	IP44
Suojausluokka	I
Valon väri	4200 K
Pistoketyyppi Eurooppa	CEE 7/4 (suko)
Pistoketyyppi Sveitsi	SEV T12
Pistoketyyppi Tanska	SB 107-2-D1/DK
Pistorasian verkkojännite	230 V AC
Valonlähteen energiatehokkuusluokka	F

### Vaatimustenmukaisuusvakuutus

Voit pyytää vaatimustenmukaisuusvakuutuksen vastaavalta Geberit -jakeluyhtiöltä.

# Tutustuminen tuotteeseen

## Tuote yhdellä silmäyksellä

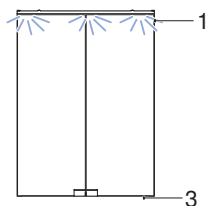

Kuva 1: Geberit Option Basic

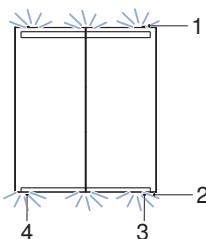

Kuva 2: Geberit Option

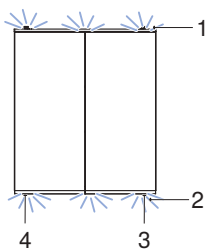

Kuva 3: Geberit Option Plus

- 1 Valolista ylhäällä
- 2 Valolista alhaalla
- 3 Painonappi tai kosketusanturikytkin (ylhäällä olevan valolistan kytkeminen päälle tai pois)
- 4 Painonappi tai kosketusanturikytkin (alhaalla olevan valolistan kytkeminen päälle tai pois)

Peiliikaapin painonapit tai kosketusanturikytkimet voi olla peiliikaappityypistä riippuen esitetty peilikuvana.

## Pistorasian käyttö

Sisäpuolinen pistorasia soveltuu käytettäväksi parranajokoneita, hiustenkuivaimia ja vastaavia tuotteita varten.

Pistorasiaan saa liittää ainoastaan laitteita, joiden verkkojännite on enintään pistorasian verkkojännitteen suuruinen. Verkkoliitoksen on sovittava verkkopistokkeeseen. → Katso ”Tekniset tiedot”, sivu 54.

## Näin käytät tuotetta

### Peilikaapin kytkeminen päälle ja pois

#### Edellytys

- Option Basic -peilikaapissa on ylhäällä vain yksi valolista.
- Peilikaapin painonapit tai kosketusanturikytkimet voi olla peilikaappityypistä riippuen esitetty peilikuvana.

- 1 Paina oikealla olevaa painonappia tai kosketusanturikytkintä.

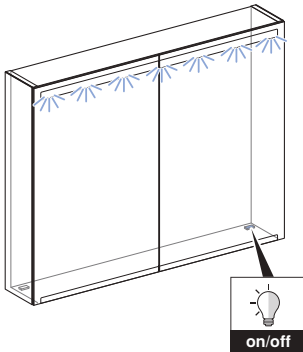

- ✓ Ylhäällä oleva valolista kytkeytyy päälle tai pois.

- 2 Paina vasemmalla olevaa painonappia tai kosketusanturikytkintä.

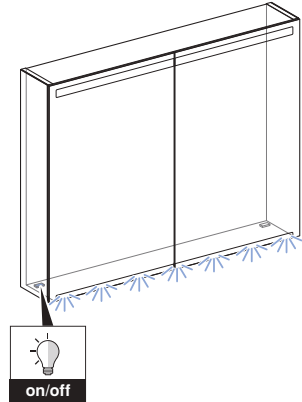

- ✓ Alhaalla oleva valolista kytkeytyy päälle tai pois.



## Hoito-ohje

Olet valinnut tuotteen, jossa on korkealaatuinen pinta. Ota huomioon seuraavat hoito-ohjeet.

Valmistaja ei vastaa sellaisista tuotevaurioista, jotka ovat aiheutuneet väärän hoidon ja käsittelyn takia.

### Yleiset hoito-ohjeet

- Älä käytä kloori- tai happopitoisia taikka syövyttäviä puhdistusaineita.
- Älä käytä hankaavia puhdistusaineita.
- Älä käytä puhdistukseen teräviä esineitä.
- Varmista kylpyhuoneen tehokas ilmanvaihto ja asianmukainen huonelämpötila.
- Suojaa pinta haalistumista aiheuttavalta voimakkaalta valolta ja auringolta.

### Peilipintojen hoito-ohjeet

Ota huomioon seuraavat ohjeet peilipintojen puhdistuksessa:

- Käytä kostutettua ikkunasäämiskää tai pehmeää nukkaamatonta liinaa.
- Poista pisarat peilipintojen reunoilta välittömästi.

### Pinnan puhdistus

- 1** Puhdista pinnat. Ota siinä huomioon vastaavat hoito-ohjeet.
- 2** Kuivaa pinnat sen jälkeen pehmeällä nukkaamattomalla liinalla.

## Pistorasiaelementtien hoito-ohjeet

Noudata seuraavia ohjeita pistorasiaelementtien puhdistuksessa:

- Käytä nestemäisiä, mietoja puhdistusaineita ja vettä.
- Käytä pehmeää nukkaamatonta liinaa.

### Pinnan puhdistus



#### VAROITUS

##### Sähköiskun aiheuttama hengenvaara

Epäasianmukainen puhdistus voi johtaa vakaviin vammoihin tai jopa kuolemaan.

- ▶ Katkaise sähkönsyöttö ennen puhdistusta.
- ▶ Anna kaikkien pintojen kuivua kokonaan, ennen kuin kytket sähkönsyötön takaisin päälle.

- 1** Puhdista pinnat. Ota siinä huomioon vastaavat hoito-ohjeet.
- 2** Kuivaa pinnat sen jälkeen pehmeällä nukkaamattomalla liinalla.

## Sähkö- ja elektroniikkalaiteromun hävittäminen



Yliviivattua jäteastiaa esittävä symboli tarkoittaa, että sähkö- ja elektroniikkalaiteromua ei saa hävittää sekajätteen mukana, vaan ne on toimitettava keräyspisteeseen. Loppukäyttäjien on lain mukaan toimitettava käytöstä poistetut laitteet hävitettäväksi asianmukaisiin keräyspaikkoihin, joita ovat julkiset keräyspisteet, jälleenmyyjäliikkeet ja Geberit. Monet sähkö- ja elektroniikkalaitteiden jälleenmyyjät ovat velvollisia vastaanottamaan sähkö- ja elektroniikkalaiteromun maksutta. Jos toivottu palautuspaikka on Geberit, on otettava yhteyttä vastaavaan jälleenmyynti- tai huoltoliikkeeseen.

Käytetyt paristot ja akut, jotka eivät ole käytöstä poistetun laitteen sisällä, sekä lamput, jotka voidaan irrottaa laitteesta ehjinä, on poistettava laitteesta ennen sen luovuttamista keräyspisteeseen.

Jos käytöstä poistettuun laitteeseen on tallennettu henkilötietoja, loppukäyttäjät ovat itse vastuussa niiden poistamisesta ennen laitteen luovuttamista keräyspisteeseen.

# Az Ön biztonsága érdekében

## Ki számára alkalmas ez a termék?

A tükrös szekrény funkciója valamennyi korcsoport által használható. A gyermekeknek az első használat során meg kell mutatni a termék használatát és kezelését.

## Hogyan használandó a termék?

Ez a termék a következő felhasználásra alkalmas:

- kozmetikai és higiéniai cikkek tárolása
- a fényviszonyok módosítása fürdőszobákban

## Nem rendeltetésszerű használat

Nem rendeltetésszerű használat esetén a Geberit nem vállal felelősséget annak következményeiért.

## Műszaki adatok és megfelelés

### Műszaki adatok

Névleges feszültség	230 V AC
Hálózati frekvencia	50 Hz
Érintésvédelmi osztály	IP44
Védelmi osztály	I
A világítás színe	4200 K
Európai dugvilla típus	CEE 7/4 (védőérintkezős)
Svájci dugvilla típus	SEV T12
Dániai dugvilla típus	SB 107-2-D1/DK
A hálózati csatlakozó aljzat hálózati feszültsége	230 V AC
Fényforrás energiahatékonysági osztálya	F

### Megfeleléségi nyilatkozat

A megfeleléségi nyilatkozat az illetékes Geberit nagykereskedőtől szerezhető be.

## A termék rövid áttekintése

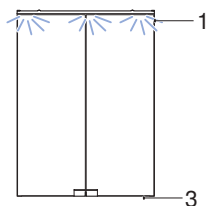

1. Ábra: Geberit Option Basic

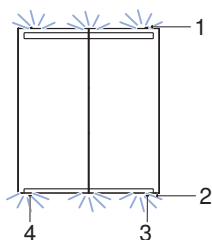

2. Ábra: Geberit Option

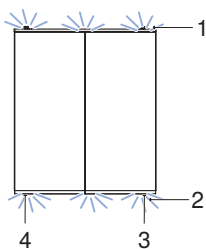

3. Ábra: Geberit Option Plus

- 1 Felső fényléc
- 2 Alsó fényléc
- 3 Nyomógomb vagy érzékelő kapcsoló (felső fényléc be- vagy kikapcsolása)
- 4 Nyomógomb vagy érzékelő kapcsoló (alsó fényléc be- vagy kikapcsolása)

Tükrös szekrény esetében a nyomógombok vagy az érzékelő kapcsolók a tükrös szekrény változatának függvényében az ábrához képest ellentétes oldalon lehetnek felszerelve.

## Hálózati csatlakozó aljzat használata

A belső hálózati csatlakozó aljzat borotvakészülékekhez, hajszárítókhoz és hasonló termékekhez alkalmas.

Csak a hálózati csatlakozó aljzat hálózati feszültségét meg nem haladó hálózati feszültségű készülékek csatlakoztathatók. A hálózati csatlakozásnak illeszkednie kell a hálózati csatlakozó dugóhoz. → Lásd „Műszaki adatok”, oldal 59.

## A termék kezelése

### Tükrös szekrény be- és kikapcsolása

#### Előfeltétel

- Az Option Basic tükrös szekrényen csak egy fényléc van felül.
- Tükrös szekrény esetében a nyomógombok vagy az érintésérzékelő kapcsolók a tükrös szekrény változatának függvényében az ábrához képest ellentétes oldalon lehetnek felszerelve.

- 1 Nyomja meg a jobb oldali nyomógombot vagy érintésérzékelő kapcsolót.

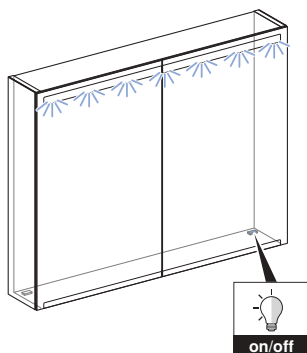

- ✓ A felső fényléc be- vagy kikapcsol.

- 2 Nyomja meg a bal oldali nyomógombos vagy érintésérzékelő kapcsolót.

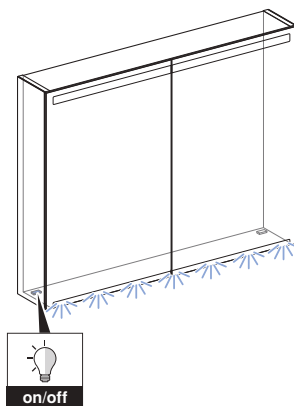

- ✓ Az alsó fényléc be- vagy kikapcsol.

## Kezelési útmutató

Ön minőségi felületű terméket választott. Kérjük, vegye figyelembe az alábbi ápolási utasításokat.

A gyártó nem vállal felelősséget a helytelen ápolásból és kezelésből eredő termékkárokért.

### Általános ápolási utasítások

- Ne használjon klór- vagy savtartalmú vagy maró hatású tisztítószereket.
- Ne használjon csiszoló vagy súroló hatású tisztítószereket.
- Ne használjon a tisztításhoz éles vagy hegyes tárgyakat.
- Biztosítson hatékony szellőzést és megfelelő helyiség hőmérsékletet fürdőszobájában.
- Védje a felületeket az extrém fény- és napsugárzás hatására fellépő kifakulástól.

### Tükörfelületekre vonatkozó ápolási utasítások

Vegye figyelembe az alábbiakat a tükörfelületek tisztítása során:

- Használjon benedvesített ablaktisztító bőrt vagy puha, szőszmentes törölkendőt.
- Haladéktalanul távolítsa el a tükörfelületek éleire került cseppeket.

### Felületek tisztítása

- 1** Tisztítsa meg a felületeket. Ennek során tartsa be az alábbi ápolási utasításokat.
- 2** Törölje szárazra a felületet puha, szőszmentes törölkendővel.

### A hálózati csatlakozó aljzat elemeire vonatkozó ápolási utasítások

A hálózati csatlakozó aljzat elemei tisztítása során vegye figyelembe az alábbiakat:

- Folyékony, lágy tisztítószeret és vizet használjon.
- Használjon puha, szőszmentes törölkendőt.

### Tisztítsa meg a felületet



### FIGYELMEZTETÉS

#### Életveszély áramütés következtében

A szakszerűtlen tisztítás súlyos sérüléseket vagy halált okozhat.

- ▶ A tisztítás előtt meg kell szüntetni az áramellátást.
- ▶ Valamennyi felületet hagyni kell teljesen megszáradni, mielőtt az elektromos energia ellátás bekapcsolhatóvá válik.

- 1** Tisztítsa meg a felületeket. Ennek során tartsa be az alábbi ápolási utasításokat.
- 2** Törölje szárazra a felületet puha, szőszmentes törölkendővel.

# Ártalmatlanítás

## Az elektromos és elektronikus berendezések hulladékainak ártalmatlanítása



Az áthúzott kerekes szemetesekukát ábrázoló szimbólum azt jelenti, hogy az elektromos és elektronikus berendezések hulladékait nem szabad a kommunális szemétbe dobni, hanem külön kell ártalmatlanítani. A végfelhasználók a jogszabályok értelmében kötelesek visszaadni a régi berendezéseket szakszerű ártalmatlanítás céljából a közhasznú hulladékgazdálkodási hatóságoknak, a forgalmazóknak vagy a Geberit vállalatnak. Az elektromos és elektronikus berendezések forgalmazóinak jelentős része köteles az elektromos és elektronikus berendezések hulladékait díjmentesen visszavenni. A Geberit vállalathoz való visszaküldéssel kapcsolatban érdeklődjön az illetékes nagykereskedőnél vagy szervizcégnél.

A régi elemeket és akkumulátorokat, amelyek nincsenek beépítve a régi berendezésbe, valamint a lámpákat, amelyek roncsolásmentesen kivehetők a régi berendezésből, el kell távolítani, mielőtt a régi berendezést leadja a hulladéklerakóba.

Amennyiben a régi berendezésben személyes adatok vannak tárolva, a végfelhasználó felelőssége azok törlése, mielőtt a berendezést leadja a hulladéklerakóba.

## Kome je namijenjen proizvod?

Ormar s ogledalom svojom je funkcijom namijenjen svim dobnim skupinama. Djeci se prilikom prvog korištenja mora pokazati rukovanje i rad.

## Kako valja upotrebljavati proizvod?

Proizvod je namijenjen za sljedeće primjene:

- odlaganje kozmetičkih i higijenskih proizvoda
- prilagodbu svjetlosnih uvjeta u kupaonicama

## Zloporaba

U slučaju zloporabe Geberit ne preuzima odgovornost na posljedice.

## Tehnički podaci i sukladnost

---

### Tehnički podaci

Nazivni napon	230 V AC
Frekvencija mreže	50 Hz
Stupanj zaštite	IP44
Klasa zaštite	I
Boja svjetla	4200 K
Tip utikača: Europa	CEE 7/4 (šuko)
Tip utikača: Švicarska	SEV T12
Tip utikača: Danska	SB 107-2-D1/DK
Mrežni napon utičnice	230 V AC
Razred energetske učinkovitosti izvora svjetlosti	F

### Izjava o sukladnosti

Izjavu o sukladnosti možete dobiti kod ovlaštene prodajne kompanije tvrtke Geberit.



# Upoznajte se s proizvodom

## Pregled proizvoda

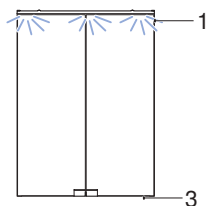

Slika 1: Geberit Option Basic

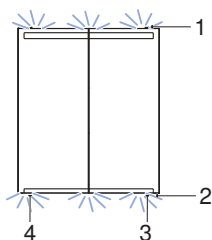

Slika 2: Geberit Option

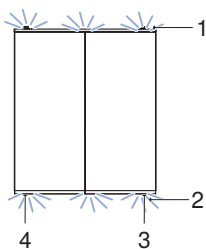

Slika 3: Geberit Option Plus

- 1 Gornja svjetlosna letvica
- 2 Donja svjetlosna letvica
- 3 Tipka ili senzorski prekidač na dodir (uključivanje ili isključivanje gornje svjetlosne letvice)
- 4 Tipka ili senzorski prekidač na dodir (uključivanje ili isključivanje donje svjetlosne letvice)

Tipke ili senzorski prekidači na dodir na elementu s ogledalom mogu biti postavljeni obrnuto od slike ovisno o varijanti elementa.

# HR Uporaba utičnice

Interna utičnica prikladna je za brijače aparate, sušila za kosu i slične proizvode.

U utičnicu se smiju priključiti samo uređaji s mrežnim naponom unutar mrežnog napona utičnice. Mrežni priključak mora odgovarati mrežnom utikaču. → Vidi „Tehnički podaci“, stranica 64.

## Rukovanje proizvodom

### Uključivanje i isključivanje ormara s ogledalom

#### Preduvjet

- Option Basic element s ogledalom ima samo jednu svjetlosnu letvicu.
- Tipke ili senzorski prekidači na dodir na elementu s ogledalom mogu biti postavljeni obrnuto od slike ovisno o varijanti elementa.

- 1 Pritisnite tipku ili senzorski prekidač na dodir desno.

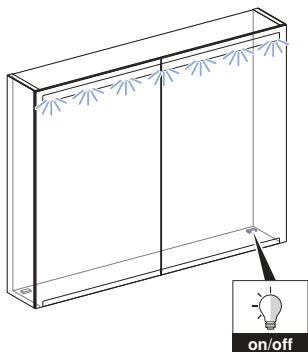

- ✓ Gornja svjetlosna letvica se uključuje ili isključuje.

- 2 Pritisnite tipku ili senzorski prekidač na dodir lijevo.

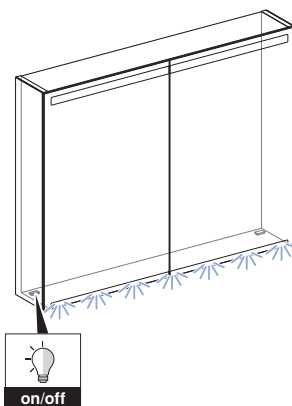

- ✓ Donja svjetlosna letvica se uključuje ili isključuje.

## Upute za njegu

Odlučili ste se za proizvod s visokokvalitetnom površinom. Molimo Vas da se pridržavate sljedećih uputa za njegu.

Proizvođač ne preuzima nikakvu odgovornost za štetu nastalu na proizvodu zbog pogrešne njege ili rukovanja.

### Opće upute za njegu

- Ne koristite nikakva sredstva za čišćenje koja sadrže klor ili kiselinu ili nagrizažu.
- Ne koristite nikakva sredstva za čišćenje koja grebu ili su abrazivna.
- Za čišćenje ne koristite nikakve oštre ili šiljate predmete.
- U svojoj kupaonici osigurajte učinkovito prozračivanje i primjerenu temperaturu prostora.
- Zaštitite površinu od izbjeljivanja zbog ekstremno jakog djelovanja svjetlosti ili Sunca.

### Upute za njegu površina ogledala

Pri čišćenju površina ogledala pridržavajte se sljedećeg:

- Upotrebljavajte vlažnu kožnu krpnu za prozore ili meku krpnu koja ne ostavlja vlakna.
- Odmah uklonite kapi s rubova površina ogledala.

### Čišćenje površina

- 1** Očistite površine. U tu svrhu se pridržavajte odgovarajućih uputa za njegu.
- 2** Površine osušite mekom krpom koja ne ostavlja vlakna.

## Upute za njegu elemenata utičnice

Pri čišćenju elemenata utičnice pridržavajte se sljedećeg:

- Upotrebljavajte tekuća blaga sredstva za čišćenje i vodu.
- Upotrebljavajte meku krpnu koja ne ostavlja vlakna.

### Čišćenje površine



#### UPOZORENJE

##### Opasnost po život zbog strujnog udara

Nestručno čišćenje može prouzročiti teške ozljede ili smrt.

- ▶ Prije čišćenja prekinite opskrbu električnom energijom.
- ▶ Dopustite da se sve površine potpuno osuše prije nego što ponovno uključite napajanje.

- 1** Očistite površine. U tu svrhu se pridržavajte odgovarajućih uputa za njegu.
- 2** Površine osušite mekom krpom koja ne ostavlja vlakna.

## Zbrinjavanje starih električnih i elektroničkih uređaja



Simbol prekrížene kante za otpad na kotačícima znači da se stari električni i elektronički uređaji ne smiju zbrinuti zajedno s kućnim otpadom, već se moraju zbrinuti odvojeno. Krajnji korisnici su zakonski obvezni predati stare uređaje javnim tijelima za gospodarenje otpadom, distributerima ili društvu Geberit kako bi se propisno zbrinuli. Brojni distributeri električnih i elektroničkih uređaja dužni su besplatno preuzeti stare električne i elektroničke uređaje. Za povratak uređaja društvu Geberit obratite se nadležnom distributeru ili serviseru.

Stare baterije i akumulatori koji nisu ugrađeni u stari uređaj i svjetiljke koje se mogu ukloniti iz starog uređaja bez nanošenja štete moraju se odvojiti od starog uređaja prije predaje odlagalištu.

Ako su u starom uređaju pohranjeni osobni podaci, krajnji korisnici sami su odgovorni za njihovo brisanje prije predaje uređaja odlagalištu.

## Dla Państwa bezpieczeństwa

### Dla kogo jest przeznaczony ten produkt?

Szafka z lustrem jest przeznaczona dla wszystkich grup wiekowych. Przed pierwszym użyciem należy pokazać dzieciom, w jaki sposób obchodzić się z szafką z lustrem i obsługiwać ją.

### Jak stosować produkt?

Produkt jest przeznaczony do następujących celów:

- przechowywania artykułów kosmetycznych i środków higieny osobistej
- dopasowania oświetlenia w łazienkach

### Zastosowanie niezgodne z przeznaczeniem

Zastosowanie niezgodne z przeznaczeniem wyklucza odpowiedzialność firmy Geberit za wynikające z tego uszkodzenia.

## Dane techniczne i zgodność

### Dane techniczne

Napięcie znamionowe	230 V AC
Częstotliwość sieciowa	50 Hz
Stopień ochrony	IP44
Klasa ochrony	I
Kolor podświetlenia	4200 K
Typ wtyczki - Europa	CEE 7/4 (z zestykiem ochronnym)
Typ wtyczki - Szwajcaria	SEV T12
Typ wtyczki - Dania	SB 107-2-D1/DK
Napięcie w gniazdku elektrycznym	230 V AC
Klasa efektywności energetycznej źródła światła	F

### Deklaracja zgodności

Deklarację zgodności można uzyskać u właściwego dystrybutora firmy Geberit.

## Główne elementy produktu

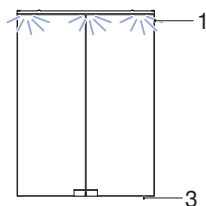

Rysunek 1: Geberit Option Basic

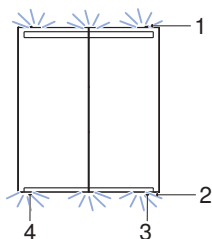

Rysunek 2: Geberit Option

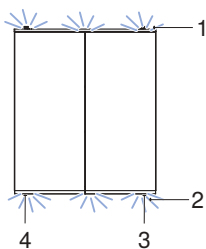

Rysunek 3: Geberit Option Plus

- 1 Listwa oświetleniowa górna
- 2 Listwa oświetleniowa dolna
- 3 Przycisk lub dotykowy przełącznik czujnika (do włączania i wyłączania listwy oświetleniowej górnej)
- 4 Przycisk lub dotykowy przełącznik czujnika (do włączania lub wyłączania listwy oświetleniowej dolnej)

Przyciski lub dotykowe przełączniki czujników na szafce z lustrem mogą być umieszczone po stronie odwrotnej niż na rysunku, w zależności od modelu szafki z lustrem.

## Użycie gniazdka elektrycznego

Wewnętrzne gniazdko elektryczne jest przeznaczone do podłączania golarek, suszarek do włosów i tym podobnych produktów.

Wolno podłączać wyłącznie urządzenia o napięciu zgodnym z napięciem gniazdka elektrycznego. Wtyczka musi pasować do przyłącza elektrycznego. → Patrz „Dane techniczne”, strona 69.

## Obsługa produktu

### Włączanie i wyłączanie oświetlenia szafki z lustrem

#### Warunek

- Szafka z lustrem Option Basic posiada tylko listwę oświetleniową górną.
- Przyciski lub dotykowe przełączniki czujników na szafce z lustrem mogą być umieszczone po stronie odwrotnej niż na rysunku, w zależności od modelu szafki z lustrem.

- 1 Nacisnąć przycisk lub dotykowy przełącznik czujnika po prawej stronie.

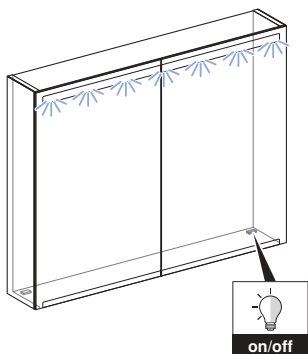

- ✓ Listwa oświetleniowa górna włącza się lub wyłącza.

- 2 Nacisnąć przycisk lub dotykowy przełącznik czujnika po lewej stronie.

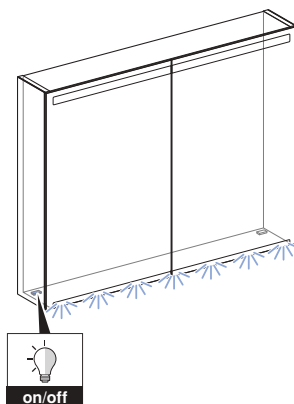

- ✓ Listwa oświetleniowa dolna włącza się lub wyłącza.

# PL Instrukcja pielęgnacji

Wybrali Państwo produkt posiadający wysokiej jakości powłokę. Prosimy o przestrzeganie następujących wskazówek dotyczących pielęgnacji.

Producent nie odpowiada za uszkodzenia produktu spowodowane niewłaściwą pielęgnacją i obsługą.

## Ogólne wskazówki dotyczące pielęgnacji

- Nie używać środków czyszczących zawierających chlor lub kwas ani środków żrących.
- Nie używać polerujących ani ściernych środków czyszczących.
- Do czyszczenia nie używać ostrych ani spiczastych przedmiotów.
- Zadbaj o skuteczną wentylację i odpowiednią temperaturę pokojową w łazience.
- Chronić powierzchnię przed odbarwieniem na skutek nadmiernego naświetlenia i nasłonecznienia.

## Wskazówki dotyczące pielęgnacji powierzchni lustrzanych

Podczas czyszczenia powierzchni lustrzanych należy uwzględnić następujące wskazówki:

- Stosować zwilżoną irchę lub miękką ściereczkę niepozostawiającą włókien.
- Natychmiast usuwać krople z krawędzi powierzchni lustrzanych.

## Czyszczenie powierzchni

- 1** Wyczyścić powierzchnie. W tym celu przestrzegać odpowiednich wskazówek dotyczących pielęgnacji.
- 2** Następnie osuszyć powierzchnie miękką ściereczką niepozostawiającą włókien.

## Wskazówki dotyczące pielęgnacji elementów gniazdka elektrycznego

Podczas czyszczenia elementów gniazdka elektrycznego należy uwzględnić następujące wskazówki:

- Stosować płynne, łagodne środki czyszczące i wodę.
- Używać miękkiej ściereczki niepozostawiającej włókien.



## Czyszczenie powierzchni



### OSTRZEŻENIE

#### Zagrożenie życia na skutek porażenia prądem

Nieprawidłowe czyszczenie może prowadzić do ciężkich obrażeń lub śmierci.

- ▶ Przed rozpoczęciem czyszczenia odłączyć zasilanie.
- ▶ Odczekać do całkowitego wyschnięcia wszystkich powierzchni przed ponownym włączeniem zasilania.

**1** Oczyszczyć powierzchnie. W tym celu przestrzegać odpowiednich wskazówek dotyczących pielęgnacji.

**2** Następnie osuszyć powierzchnie miękką ściereczką niepozostawiającą włókien.

## Utylizacja

### Utylizacja zużytego sprzętu elektrycznego i elektronicznego



Symbol przekreślonego pojemnika na odpady na kółkach oznacza, że zużyty sprzęt elektryczny i elektroniczny nie może być utylizowany razem z pozostałymi odpadami, lecz oddzielnie. Użytkownicy końcowi są prawnie zobowiązani do zwrotu zużytych urządzeń do publicznych zakładów utylizacji odpadów, dystrybutorów lub firmy Geberit w celu prawidłowej utylizacji. Wielu dystrybutorów sprzętu elektrycznego i elektronicznego jest zobowiązanych do nieodpłatnego odbioru zużytego sprzętu. W sprawie zwrotu do firmy Geberit należy skontaktować się z właściwym dystrybutorem lub serwisem.

Zużyte baterie i akumulatory, które nie są wbudowane na stałe w użytych urządzeniach, jak również lampy, które mogą być wyjęte ze zużytego urządzenia bez ich zniszczenia, muszą zostać oddzielnie przekazane do punktu utylizacji.

Jeżeli w użytych urządzeniach zapisane są dane osobowe, za ich usunięcie przed przekazaniem do punktu utylizacji odpowiadają sami użytkownicy końcowi.

## Pro koho je výrobek vhodný?

Zrcadlová skříňka je svou funkcí vhodná pro všechny věkové kategorie. Dětem je nutno manipulaci s výrobkem a jeho ovládání při prvním použití názorně předvést.

## Jak se výrobek používá?

Výrobek je vhodný pro následující účely použití:

- uložení kosmetických a hygienických potřeb
- přizpůsobení světelných podmínek v koupelnách

## Použití v rozporu s určením

Při použití v rozporu s určením společnost Geberit nenese odpovědnost za následky.

## Technické informace a shoda

---

### Technické informace

Jmenovité napětí	230 V AC
Síťová frekvence	50 Hz
Druh ochrany	IP44
Třída ochrany	I
Barva světla	4 200 K
Typ zástrčky Evropa	CEE 7/4 (ochranný kontakt)
Typ zástrčky Švýcarsko	SEV T12
Typ zástrčky Dánsko	SB 107-2-D1/DK
Síťové napětí zásuvky	230 V AC
Třída energetické účinnosti světelného zdroje	F

### Prohlášení o shodě

Prohlášení o shodě lze získat u příslušné distribuční společnosti Geberit.

# Seznamte se s výrobkem

## Přehled výrobku

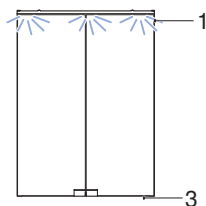

Obrázek 1: Geberit Option Basic

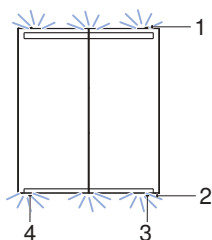

Obrázek 2: Geberit Option

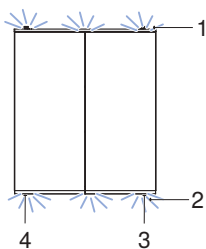

Obrázek 3: Geberit Option Plus

- 1 Světelná lišta nahoře
- 2 Světelná lišta dole
- 3 Tlačítko nebo dotykový sensorový spínač (zapnutí nebo vypnutí světelné lišty nahoře)
- 4 Tlačítko nebo dotykový sensorový spínač (zapnutí nebo vypnutí světelné lišty dole)

Tlačítka nebo dotykové sensorové spínače mohou být na zrcadlové skříňce umístěny na opačné straně oproti obrázku v závislosti na variantě zrcadlové skříňky.

# CS Použití zásuvky

Vnitřní zásuvka je vhodná pro holicí strojky, vysoušeče vlasů a podobné výrobky.

Používat se smí pouze přístroje se síťovým napětím odpovídajícím rozsahu síťového napětí zásuvky. Jednotka napájení musí být vhodná pro síťovou vidlici. → Viz „Technické informace“, Strana 74.

## Popis obsluhy výrobku

### Zapnutí a vypnutí zrcadlové skříňky

#### Předpoklad

- Zrcadlová skříňka Option Basic disponuje pouze jednou světelnou lištou nahoře.
- Tlačítka nebo dotykové senzory mohou být na zrcadlové skříňce umístěny na opačné straně oproti obrázku v závislosti na variantě zrcadlové skříňky.

- 1** Stiskněte tlačítko nebo dotykový senzorový spínač vpravo.

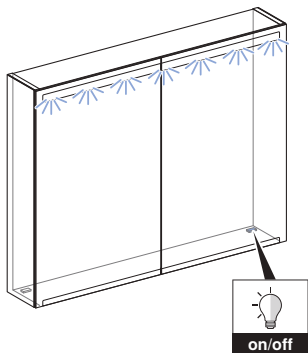

- ✓ Světelná lišta nahoře se vypne nebo zapne.

- 2** Stiskněte tlačítko nebo dotykový senzorový spínač vlevo.

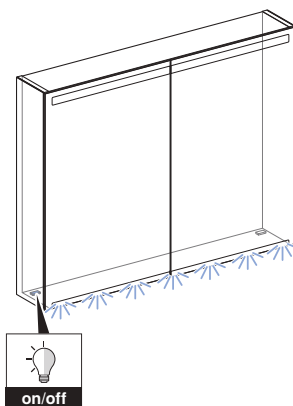

- ✓ Světelná lišta dole se vypne nebo zapne.

## Návod na údržbu

Rozhodli jste se pro výrobek s povrchem vysoké kvality. Dodržujte následující pokyny pro údržbu.

Výrobce nepřebírá odpovědnost za škody na výrobku vzniklé nesprávnou údržbou a manipulací.

### Obecné pokyny pro údržbu

- Nepoužívejte čisticí prostředky s obsahem chloru nebo kyselin či leptavé čisticí prostředky.
- Nepoužívejte žádné abrazivní čisticí prostředky.
- Nepoužívejte pro čištění žádné ostré nebo špičaté předměty.
- Zajistěte dostatečné větrání a přiměřenou pokojovou teplotu ve Vaší koupelně.
- Chraňte povrch před vyblednutím v důsledku extrémního působení světla a slunce.

### Pokyny pro údržbu zrcadlových ploch

Při čištění zrcadlových ploch dodržujte následující pokyny:

- Používejte navlhčenou koženou utěrku nebo měkký hadřík, který nepouští vlákna.
- Okamžitě odstraňte kapky z hran zrcadlových ploch.

### Čištění povrchů

- 1** Očistěte povrchy. K tomuto účelu dodržujte následující pokyny pro údržbu.
- 2** Poté povrchy osušte měkkým hadříkem, který nepouští vlákna.

### Pokyny pro údržbu zásuvkových prvků

Při čištění zásuvkových prvků dodržujte následující pokyny:

- Používejte tekuté, jemné čisticí prostředky a vodu.
- Používejte měkký hadřík, který nepouští vlákna.

### Vyčistit povrch



### VÝSTRAHA

#### Ohrožení života zásahem elektrického proudu

Neodborné čištění může způsobit vážné úrazy nebo usmrcení.

- ▶ Před čištěním přerušete napájení elektrickým proudem.
- ▶ Před opětovným spuštěním napájení elektrickým proudem musí být všechny povrchy dokonale suché.

- 1** Očistěte povrchy. K tomuto účelu dodržujte následující pokyny pro údržbu.
- 2** Poté povrchy osušte měkkým hadříkem, který nepouští vlákna.

## Likvidace starých elektrických a elektronických zařízení



Symbol přeškrtnuté popelnice na kolečkách znamená, že stará elektrická a elektronická zařízení se nesmí likvidovat spolu se zbytkovým odpadem, nýbrž se musí likvidovat odděleně. Koncoví uživatelé jsou ze zákona povinni odevzdat stará zařízení k odborné likvidaci veřejnoprávním subjektům pověřeným nakládáním s odpady, distributorům nebo společnosti Geberit. Řada distributorů elektrických a elektronických zařízení je povinna stará elektrická a elektronická zařízení bezplatně zpětně odebírat. Pro vrácení společnosti Geberit je třeba kontaktovat příslušnou distribuční nebo servisní společnost.

Staré baterie a akumulátory, které nejsou pevnou součástí starého zařízení, jakož i žárovky, které lze ze starého zařízení vyjmout, aniž by došlo k jejich zničení, je nutné před odevzdáním do sběrný nebo místa likvidace oddělit od starého zařízení.

Pokud jsou ve starém zařízení uloženy osobní údaje, jsou koncoví uživatelé před odevzdáním na místo likvidace sami odpovědní za jejich vymazání.

## Pre Vašu bezpečnosť

### Pre koho je tento výrobok vhodný?

Zrkadlová skrinka je z hľadiska svojej funkčnosti vhodná pre všetky vekové kategórie. Pri prvom použití je potrebné deťom ukázať manipuláciu a obsluhu.

### Ako sa výrobok používa?

Výrobok je vhodný pre nasledujúce účely použitia:

- uschovanie kozmetických a hygienických potrieb
- prispôsobenie svetelných pomerov v kúpeľniach

### Použitie v rozpore s určením

Spoločnosť Geberit nepreberá záruku za škody vzniknuté pri použití v rozpore s určením.

## Technické údaje a konformita

### Technické údaje

Menovité napätie	230 V AC
Sieťová frekvencia	50 Hz
Spôsob ochrany	IP44
Trieda ochrany	I
Farba svetla	4200 K
Typ zástrčky pre Európu	CEE 7/4 (ochranný kontakt)
Typ zástrčky pre Švajčiarsko	SEV T12
Typ zástrčky pre Dánsko	SB 107-2-D1/DK
Napätie v sieti zásuvky	230 V AC
Trieda energetickej účinnosti zdroja svetla	F

### Vyhlásenie o zhode

Vyhlásenie o zhode Vám poskytne príslušná predajná spoločnosť Geberit.

# SK Oboznámenie sa s výrobkom

---

## Stručný prehľad výrobku

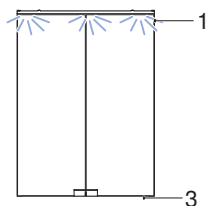

Obrázok 1: Geberit Option Basic

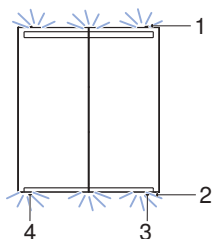

Obrázok 2: Geberit Option

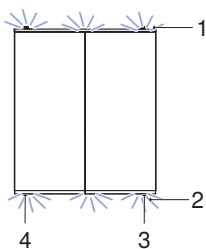

Obrázok 3: Geberit Option Plus

- 1 Horná svetelná lišta
- 2 Dolná svetelná lišta
- 3 Tlačidlo alebo dotykový senzorový spínač (zapnutie alebo vypnutie hornej svetelnej lišty)
- 4 Tlačidlo alebo dotykový senzorový spínač (zapnutie alebo vypnutie dolnej svetelnej lišty)

Tlačidlá alebo dotykové senzorové spínače zrkadlovej skrinky môžu byť v závislosti od variantu zrkadlovej skrinky umiestnené obrátene, než ako je to znázornené na obrázku.



## Použitie zásuvky

Vnútna zásuvka je vhodná pre holiace strojčeky, fény a podobné výrobky.

Pripojiť sa smú len prístroje s napätím nepresahujúcim napätie v sieti zásuvky. Sieťové pripojenie musí byť vhodné pre sieťovú zástrčku. → Pozrite si časť „Technické údaje“, strana 79.

## Ovládanie výrobku

### Zapnutie a vypnutie svetla zrkadlovej skrinky

#### Predpoklad

- Zrkadlová skrinka Option Basic má len jednu hornú svetelnú lištu.
- Tlačidlá alebo dotykové senzorové spínače zrkadlovej skrinky môžu byť v závislosti od variantu zrkadlovej skrinky umiestnené obrátene, než ako je to znázornené na obrázku.

- 1 Stlačte tlačidlo alebo dotykový senzorový spínač na pravej strane.

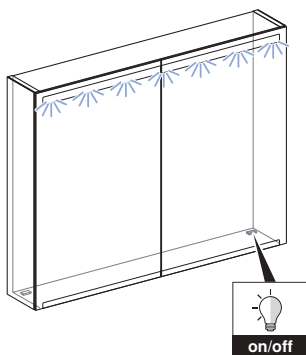

- ✓ Horná svetelná lišta sa zapne alebo vypne.

- 2 Stlačte tlačidlo alebo dotykový senzorový spínač na ľavej strane.

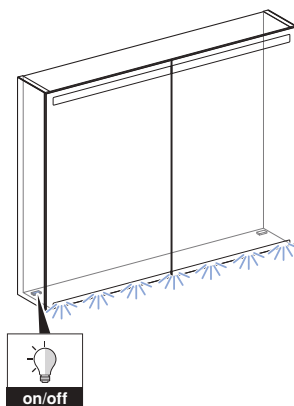

- ✓ Dolná svetelná lišta sa zapne alebo vypne.

# SK **Návod na ošetrovanie**

Rozhodli ste sa pre výrobok s kvalitnou povrchovou úpravou. Dodržiavajte prosím nasledujúce pokyny týkajúce sa ošetrovania.

Výrobca neprevezme ručenie za poškodenie výrobku, ktoré vzniklo nesprávnym ošetrovaním alebo manipuláciou.

## **Všeobecné pokyny na ošetrovanie**

- Nepoužívajte čistiace prostriedky s obsahom chlóru alebo kyselín ani leptavé čistiace prostriedky.
- Nepoužívajte abrazívne čistiace prostriedky.
- Nepoužívajte ostré alebo špicaté predmety na čistenie.
- Zabezpečte efektívne vetranie a primeranú vnútornú teplotu vo svojej kúpeľni.
- Povrchy chráňte pred vyblednutím spôsobeným extrémnym účinkom svetla a slnka.

## **Pokyny na ošetrovanie zrkadlových plôch**

Pri čistení zrkadlových plôch dbajte na nasledovné:

- Používajte navlhčenú koženú utierku na okná alebo mäkkú utierku, ktorá nezanecháva zvyšky vlákien.
- Okamžite odstráňte kvapky z hrán zrkadlových plôch.

## **Čistenie povrchov**

- 1** Očistite povrchy. Dodržiavajte pritom príslušné pokyny týkajúce sa ošetrovania.
- 2** Nakoniec povrchy osušte mäkkou utierkou, ktorá nezanecháva zvyšky vlákien.

## **Pokyny pre ošetrovanie prvkov zásuvky**

Pri čistení prvkov zásuvky dbajte na nasledovné:

- Používajte tekuté a jemné čistiace prostriedky a vodu.
- Používajte mäkkú utierku, ktorá nezanecháva zvyšky vlákien.

## **Čistenie povrchu**



### **VAROVANIE**

**Nebezpečenstvo ohrozenia života zásahom elektrickým prúdom**

Neodborné čistenie môže viesť k ťažkým zraneniam a k úmrtiu.

- ▶ Pred čistením prerušte napájanie elektrickým prúdom.
- ▶ Predtým, ako sa môže obnoviť napájanie elektrickým prúdom, všetky povrchy musia byť celkom suché.

- 1** Očistite povrchy. Dodržiavajte pritom príslušné pokyny týkajúce sa ošetrovania.
- 2** Nakoniec povrchy osušte mäkkou utierkou, ktorá nezanecháva zvyšky vlákien.

# Likvidácia

---

## Likvidácia starých elektrických a elektronických zariadení



Symbol prečiarknutého odpadkového koša na kolieskach znamená, že použité elektrické a elektronické zariadenia sa nesmú likvidovať s netriedeným odpadom, ale musia sa likvidovať oddelene. Koncoví používatelia sú zo zákona povinní likvidovať použité zariadenia v rámci triedeného odpadu, alebo odovzdaním distribútorovi alebo Geberit. Mnohí distribútori elektrických a elektronických zariadení sú povinní bezplatne prevziať späť odpad z elektrických a elektronických zariadení. Ak chcete zariadenie vrátiť Geberit, obráťte sa na zodpovednú predajnú alebo servisnú spoločnosť.

Vybité batérie a akumulátory, ktoré nie sú súčasťou použitých spotrebičov, ako aj žiarovky, ktoré možno vybrať z použitého spotrebiča bez poškodenia, musia byť pred dodaním na miesto likvidácie oddelené od použitého spotrebiča.

Ak sú v použitom zariadení uložené osobné údaje, za ich vymazanie pred odovzdaním na miesto likvidácie sú zodpovední samotní koncoví používatelia.

# SL Za vašo varnost

---

## Za koga je primeren izdelek?

Omarica z ogledalom je glede na svojo funkcijo primerna za vse starostne skupine. Otrokom je treba pri prvi uporabi pokazati, kako ravnati z omarico.

## Kako se izdelek uporablja?

Izdelek je primeren za naslednje namene uporabe:

- shranjevanje kozmetike in izdelkov za osebno higieno
- prilagoditev osvetlitve v kopalnici

## Nepravilna uporaba

Pri nepravilni uporabi podjetje Geberit ne prevzame nobene odgovornosti za posledice.

## Tehnični podatki in skladnost

---

### Tehnični podatki

Nazivna napetost	230 V AC
Omrežna frekvenca	50 Hz
Vrsta zaščite	IP44
Razred zaščite	I
Barva svetlobe	4200 K
Tip vtikača za Evropo	CEE 7/4 (Schuko)
Tip vtikača za Švico	SEV T12
Tip vtikača za Dansko	SB 107-2-D1/DK
Omrežna napetost električne vtičnice	230 V AC
Razred energetske učinkovitosti svetlobnega vira	F

### Izjava o skladnosti

Izjavo o skladnosti lahko dobite pri pristojnem prodajnem podjetju Geberit.

# Spoznajte izdelek

## Pregled izdelka

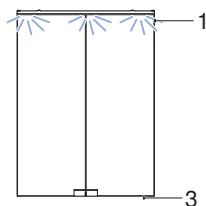

Slika 1: Geberit Option Basic

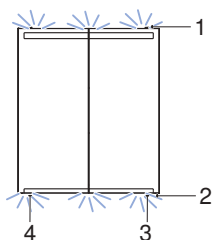

Slika 2: Geberit Option

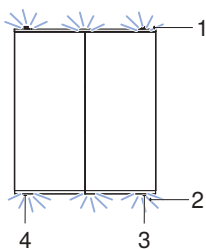

Slika 3: Geberit Option Plus

- 1 Svetlobni trak zgoraj
- 2 Svetlobni trak spodaj
- 3 Gumb ali senzorsko stikalo na dotik za vklop ali izklop svetlobnega traku zgoraj
- 4 Gumb ali senzorsko stikalo na dotik za vklop ali izklop svetlobnega traku spodaj

Gumbi ali senzorska stikala na dotik na omarici z ogledalom se lahko glede na različico tovrstne omarice namestijo zrcalno glede na prikaz na sliki.

# SL Uporaba električne vtičnice

Notranja električna vtičnica je primerna za brivnike, sušilnike za lase in podobne izdelke.

Priključijo se lahko samo naprave z omrežno napetostjo v razponu omrežne napetosti električne vtičnice. Priključek na omrežje mora ustrezati vtiču. → Glejte »Tehnični podatki«, stran 84.

## Upravljanje izdelka

### Vklop in izklop omarice z ogledalom

#### Pogoj

- Omarica z ogledalom Option Basic ima samo en svetlobni trak zgoraj.
- Gumbi ali senzorska stikala na dotik na omarici z ogledalom se lahko glede na različico tovrstne omarice namestijo zrcalno glede na prikaz na sliki.

- 1 Pritisnite gumb ali senzorsko stikalo na dotik na desni strani.

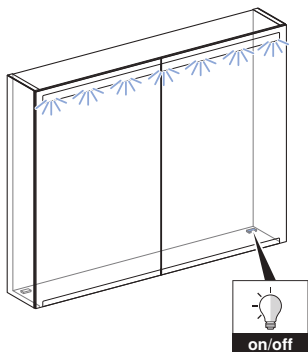

- ✓ Zgornja svetlobna letev se vklopi ali izklopi.

- 2 Pritisnite gumb ali senzorsko stikalo na dotik na levi strani.

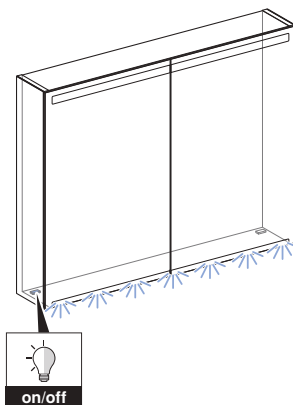

- ✓ Spodnja svetlobna letev se vklopi ali izklopi.

## Navodila za nego

Izbrali ste izdelek z zelo kakovostno površino. Prosimo, upoštevajte naslednje napotke za nego.

Proizvajalec ne prevzema nobene odgovornosti za škodo na izdelkih, nastalo zaradi nepravilne nege in uporabe.

### Splošni napotki za nego

- Ne uporabljajte čistil, ki vsebujejo klor, kisline in jedke snovi.
- Ne uporabljajte čistil, ki vsebujejo ostre ali grobe delce.
- Ne uporabljajte ostrih ali koničastih pripomočkov za čiščenje.
- Poskrbite, da boste svojo kopalnico dovolj zračili in vzdrževali ustrezno sobno temperaturo.
- Površino zaščitite pred močno umetno in sončno svetlobo, da ne zbledi.

### Napotki za nego ogledal

Pri čiščenju ogledal upoštevajte naslednje:

- Uporabite vlažno usnjeno krpo za čiščenje oken ali mehko krpo, ki ne pušča vlaken.
- Takoj odstranite kapljice z robov ogledal.

### Čiščenje površin

**1** Očistite površine. Pri tem upoštevajte ustrezne napotke za nego.

**2** Površine posušite z mehko krpo, ki ne pušča vlaken.

## Napotki za nego elementov električne vtičnice

Pri čiščenju elementov električne vtičnice upoštevajte naslednje:

- Uporabljajte samo tekoča, blaga čistila in vodo.
- Uporabite mehko krpo, ki ne pušča vlaken.

### Čiščenje površine



#### OPOZORILO

##### Smrtna nevarnost zaradi električnega udara

Nepravilno čiščenje lahko povzroči hude poškodbe ali smrt.

- ▶ Pred čiščenjem prekinite dovod električnega toka.
- ▶ Pred ponovno priključitvijo dovoda električnega toka počakajte, da se vse površine popolnoma posušijo.

**1** Očistite površine. Pri tem upoštevajte ustrezne napotke za nego.

**2** Površine posušite z mehko krpo, ki ne pušča vlaken.

## Odstranjevanje odpadne električne in elektronske opreme



Simbol prečrtanega zabojnika na kolesih pomeni, da odpadne električne in elektronske opreme ni dovoljeno odlagati med ostale odpadke, temveč jo je treba odstraniti ločeno. Končni uporabniki so zakonsko obvezani, da stare naprave predajo javnim organom za odstranjevanje odpadkov, distributerjem ali jih vrnejo proizvajalcu Geberit, kjer bodo poskrbeli za strokovno odstranjevanje. Številni distributerji električne in elektronske opreme so obvezani, da brezplačno prevzamejo odpadno električno in elektronsko opremo. Če želite stare naprave vrniti proizvajalcu Geberit, stopite v stik s pristojnim prodajnim ali servisnim podjetjem.

Odpadne baterije in akumulatorje, ki niso vgrajeni v staro napravo, ter sijalke, ki jih je mogoče odstraniti iz stare naprave, ne da bi se pri tem uničile, morate odstraniti iz stare naprave, preden jih predate službi za odstranjevanje odpadkov.

Če so v stari napravi shranjeni osebni podatki, jih morajo končni uporabniki sami izbrisati, preden napravo predajo službi za odstranjevanje odpadkov.



## Za vašu sigurnost

---

### Za koga je proizvod pogodan?

Ormarić sa ogledalom je u svojoj osnovnoj funkciji pogodan za sve starsosne grupe. Deci je neophodno pokazati rukovanje i rad pri prvoj upotrebi.

### Kako se proizvod koristi?

Ovaj proizvod je prikladan za korišćenje u sledeće svrhe:

- čuvanje kozmetičkih i higijenskih proizvoda
- podešavanje jačine svetlosti u kupatilima

### Nepravilna upotreba

U slučaju nepravilne upotrebe Geberit ne preuzima nikakvu odgovornost za posledice.

## Tehnički podaci i usklađenost

---

### Tehnički podaci

Nominalni napon	230 V AC
Mrežna frekvencija	50 Hz
Stepen zaštite	IP44
Klasa zaštite	I
Boja svetla	4200 K
Tip utikača, Evropa	CEE 7/4 (šuko)
Tip utikača, Švajcarska	SEV T12
Tip utikača, Danska	SB 107-2-D1/DK
Mrežni napon utičnice	230 V AC
Klasa energetske efikasnosti izvora svetlosti	F

### Deklaracija o usaglašenosti

Deklaraciju o usaglašenosti možete da dobijete od nadležne Geberit prodajne firme.

# SR Upoznajte se sa proizvodom

---

## Pregled proizvoda

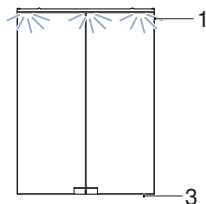

Slika 1: Geberit Option Basic

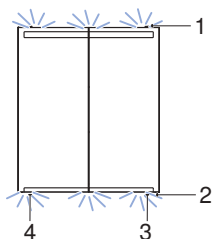

Slika 2: Geberit Option

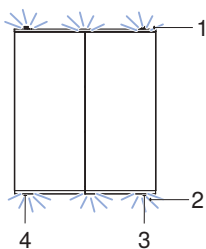

Slika 3: Geberit Option Plus

- 1 Gornja svetlosna lajsna
- 2 Donja svetlosna lajsna
- 3 Tipka za aktiviranje ili dodirni prekidač sa senzorom (uključivanje ili isključivanje gornje svetlosne lajsne)
- 4 Tipka za aktiviranje ili dodirni prekidač sa senzorom (uključivanje ili isključivanje donje svetlosne lajsne)

Tipke za aktiviranje ili dodirni prekidači sa senzorom na elementu sa ogledalom mogu, u zavisnosti od modela elementa sa ogledalom, da budu postavljeni obrnuto u odnosu na sliku.

## Upotreba utičnice

Interna utičnica je pogodna za aparate za brijanje, fenove za sušenje kose i slične proizvode.

Smeje se uticati samo uređaji sa mrežnim naponom koji se nalazi unutar mrežnog napona utičnice. Glavni priključak mora da odgovara mrežnom utikaču. → Pogledajte „Tehnički podaci“, strana 89.

## Rukovanje proizvodom

### Uključivanje i isključivanje ormarića sa ogledalom

#### Preduslov

- Option Basic element sa ogledalom poseduje samo jednu svetlosnu jasnu sa gornje strane.
- Tipke za aktiviranje ili dodirni prekidači sa senzorom na elementu sa ogledalom mogu, u zavisnosti od modela elementa sa ogledalom, da budu postavljeni obrnuto u odnosu na sliku.

- 1 Pritisnite tipku za aktiviranje ili dodirni prekidač sa senzorom desno.

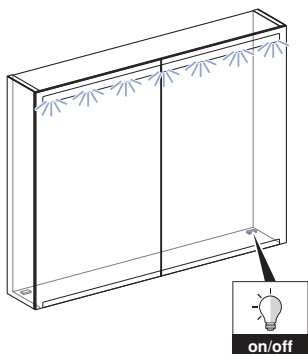

- ✓ Gornja svetlosna lajsna se uključuje ili isključuje.

- 2 Pritisnite tipku za aktiviranje ili dodirni prekidač sa senzorom levo.

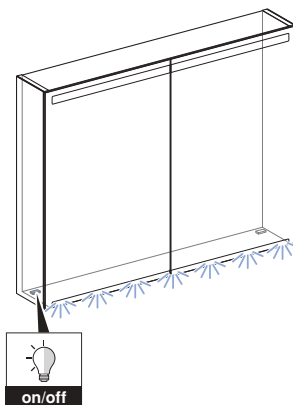

- ✓ Donja svetlosna traka se uključuje ili isključuje.

# SR Uputstvo za negu

Izabrali ste proizvod sa visoko kvalitetnom površinom. Obratite pažnju na sledeće napomene o nezi.

Proizvođač ne preuzima odgovornost za oštećenja na proizvodu, koja nastaju usled pogrešne nege i rukovanja.

## Opšte napomene za negu

- Ne upotrebljavajte sredstva za čišćenje koja sadrže hlor ili kiselinu, niti korozivna sredstva za čišćenje.
- Ne upotrebljavajte abrazivna ili habajuća sredstva za čišćenje.
- Ne upotrebljavajte oštre ili šiljate predmete za čišćenje.
- Obezbedite efikasno provetravanje i odgovarajuću temperaturu prostorije u vašem kupatilu.
- Zaštitite površinu od izbeljivanja usled ekstremnog uticaja svetlosti i sunca.

## Napomene za negu površina sa ogledalima

Obratite pažnju na sledeće prilikom čišćenja površina sa ogledalima:

- Koristite vlažnu kožicu za prozore ili meku krpu koja ne ostavlja dlačice.
- Odmah uklonite kapljice sa rubova površina sa ogledalima.

## Čišćenje površina

- 1** Očistite površine. Obratite pažnju na odgovarajuće napomene o nezi.
- 2** Osušite površine mekom krpom koja ne ostavlja dlačice.

## Napomene za negu elemenata utičnice

Obratite pažnju na sledeće prilikom čišćenja elemenata utičnice:

- Koristite tečna, blaga sredstva za čišćenje i vodu.
- Koristite meku krpu koja ne ostavlja dlačice.

## Čišćenje površine



### UPOZORENJE

#### Opasnost po život usled strujnog udara

Nepravilno čišćenje može da dovede do teških povreda ili smrti.

- ▶ Pre čišćenja prekinuti napajanje strujom.
- ▶ Sve površine moraju u potpunosti biti suve pre ponovnog uključivanja napajanja strujom.

- 1** Očistite površine. Obratite pažnju na odgovarajuće napomene o nezi.
- 2** Osušite površine mekom krpom koja ne ostavlja dlačice.

# Odlaganje

---

## Odlaganje stare električne opreme i upravljačke elektronike



Simbol precrtane korpe za otpad na točkovima znači da se stara električna oprema i upravljačka elektronika ne smeju odlagati u ne-reciklirajući otpad, već se moraju posebno odložiti. Krajnji korisnici imaju zakonsku obavezu da staru opremu vrate javnim nosiocima usluga odlaganja, distributerima ili Geberit u svrhu propisnog odlaganja. Veliki broj distributera električnih uređaja i upravljačke elektronike ima obavezu besplatnog preuzimanja stare električne opreme i upravljačke elektronike. Za vraćanje Geberit potrebno je stupiti u kontakt sa nadležnim prodajnim ili servisnim društvom.

Stare baterije i akumulatori, koji nisu obuhvaćeni starom opremom, kao i lampe koje mogu da se izvade iz stare opreme bez lomljenja, treba da se odvoje od stare opreme pre predaje na mesto za odlaganje.

Ako su u staroj opremi memorisani lični podaci, krajnji korisnici imaju odgovornost da iste izbrišu pre dostavljanja na mesto za odlaganje.

## За кого е предназначен продуктът?

По своята функция шкафчето с огледало е подходящо за всички възрастови групи. На децата трябва да се покажат работата и функционирането при първото използване.

## Как се използва продуктът?

Продуктът е подходящ за следните предназначения:

- съхранение на козметични и хигиенни средства
- адаптиране на характеристиките на осветлението в баните

## Неправилна употреба

В случай на неправилна употреба Geberit не поема отговорност за последствията.

## Технически данни и съответствие

---

### Технически данни

Номинално напрежение	230 V AC
Честота	50 Hz
Степен на защита	IP44
Клас на защита	I
Цвят на осветяване	4200 K
Тип щепсел Европа	CEE 7/4 (шuko)
Тип щепсел Швейцария	SEV T12
Тип щепсел Дания	SB 107-2-D1/DK
Подавано напрежение контакт	230 V AC
Клас на енергийна ефективност, светлинен източник	F

## Декларация за съответствие

Може да получите декларацията за съответствие от компетентната фирма-дистрибутор на Geberit.

# Запознаване с продукта

## Кратък обзор на продукта

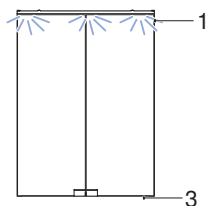

Фигура 1: Geberit Option Basic

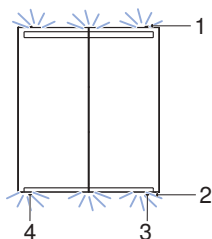

Фигура 2: Geberit Option

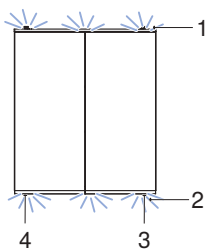

Фигура 3: Geberit Option Plus

- 1 Светлинна лента горе
- 2 Светлинна лента долу
- 3 Бутон или сензорен превключвател (включване и изключване на светлинната лента горе)
- 4 Бутон или сензорен превключвател (включване и изключване на светлинната лента долу)

В зависимост от варианта на шкафчето с огледало бутоните или сензорните превключватели могат да бъдат поставени огледално спрямо показаното на фигурата положение.

# BG Използване на контакта

Вътрешният контакт е подходящ за електрически самобръсначки, сешоари за коса и подобни продукти.

Трябва да се включват само уреди с подавано напрежение в границите на подаваното напрежение на контакта. Съвързането към електрическата мрежа трябва да съответства на щепсела. → Вижте „Технически данни“, страница 94.

## Използване на продукта

### Включване и изключване на шкафчето с огледало

#### Условие

- Шкафчето с огледало Option Basic има само една светлинна лента горе.
- В зависимост от варианта на шкафчето с огледало бутоните или сензорните превключватели могат да бъдат поставени огледално спрямо показаното на фигурата положение.

- 1 Натиснете бутона или сензорния превключвател отляво.

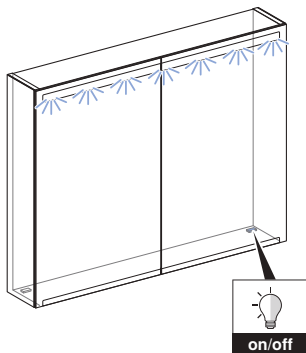

- ✓ Светлинната лента горе се включва или изключва.

- 2 Натиснете бутона или сензорния превключвател отляво.

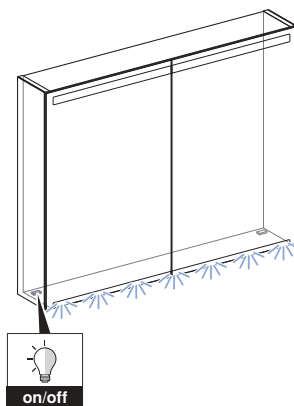

- ✓ Светлинната лента долу се включва или изключва.



## Ръководство за поддръжка

Избрали сте продукт с висококачествена повърхност. Моля, спазвайте дадените по-долу инструкции за поддръжка.

Производителят не поема отговорност за повреди на продукта, възникващи вследствие на неправилна грижа и боравене.

### Общи инструкции за поддръжка

- Не използвайте почистващи препарати, които са разяждащи, съдържат хлор или киселина.
- Не използвайте абразивни или изтъркващи почистващи препарати.
- Не използвайте остри предмети за почистване.
- Осигурявайте ефективна вентилация и подходяща стайна температура във Вашата баня.
- Предпазвайте повърхностите от обезцветяване вследствие на силна светлина и силно слънчево греене.

### Инструкции за поддръжка на огледални повърхности

При почистването на огледални повърхности спазвайте следното:

- Използвайте навлажнена гюдерия или мека кърпа за попиване без власинки.
- Незабавно отстранявайте капките от краищата на огледални повърхности.

### Почистване на повърхностите

- 1** Почистете повърхностите. За целта спазвайте съответните инструкции за поддръжка.
- 2** Изсушете повърхностите с мека кърпа за попиване без власинки.

### Инструкции за поддръжка на контактни елементи

При почистването на контактни елементи спазвайте следното:

- Използвайте течни, меки почистващи препарати и вода.
- Използвайте мека кърпа за попиване без власинки.

### Почистване на повърхността



### ПРЕДУПРЕЖДЕНИ Е

#### Опасност за живота поради токов удар

Неправилно почистване може да доведе до тежки наранявания и смърт.

- ▶ Преди почистването изключете електрическото захранване.
- ▶ Оставете всички повърхности да изсъхнат напълно, преди електрическото захранване да може да се включи отново.

- 1** Почистете повърхностите. За целта спазвайте съответните инструкции за поддръжка.
- 2** Изсушете повърхностите с мека кърпа за попиване без власинки.

## Изхвърляне на старо електрическо и електронно оборудване



Символът със зачеркнато кошче за отпадъци означава, че отпадъците от електрическо и електронно оборудване не трябва да се изхвърлят с битовите отпадъци, а трябва да се предадат за разделно изхвърляне. Крайните потребители са законово задължени да връщат старо оборудване на обществени органи за сметосъбиране, на дистрибутори или на Geberit. Много дистрибутори на електрическо и електронно оборудване са задължени да приемат обратно отпадъци от електрическо и електронно оборудване безплатно. За връщане на Geberit се свържете с отговорната компания за дистрибуция или обслужване.

Изтощените батерии и акумулатори, които не са затворени в старо оборудване, както и крушките, които могат да бъдат извадени без разрушаване от старото оборудване, трябва да бъдат извадени от старото оборудване, преди да бъде предадено в пункт за разделно събиране.

Ако в старото оборудване са запаметени лични данни, крайните потребители са лично отговорни да ги изтрият преди предаването в пункт за разделно събиране.

## Pentru siguranța dumneavoastră

---

### Cui i se adresează produsul?

Dulapul cu oglindă poate fi utilizat de toate categoriile de vârstă. La prima utilizare, copiilor trebuie să li se explice modul de manipulare și funcționare.

### Cum trebuie utilizat produsul?

Produsul se pretează pentru următoarele scopuri de utilizare:

- depozitarea articolelor de cosmetică și igienă
- adaptarea condițiilor de iluminare în băi

### Utilizarea neconformă

În cazul utilizării neconforme, Geberit nu își asumă nicio răspundere pentru eventualele consecințe.

## Date tehnice și conformitate

---

### Date tehnice

Tensiune nominală	230 V c.a.
Frecvență a rețelei	50 Hz
Grad de protecție	IP44
Clasă de protecție	I
Culoarea iluminării	4200 K
Tipul ștecărului Europa	CEE 7/4 (contact de protecție)
Tipul ștecărului Elveția	SEV T12
Tipul ștecărului Danemarca	SB 107-2-D1/DK
Tensiunea de rețea priză	230 V c.a.
Sursă de lumină din clasa de eficiență energetică	F

### Declarația de conformitate

Declarația de conformitate o puteți obține de la distribuitorul Geberit aferent.

## Scurtă prezentare a produsului



Figura 1: Geberit Option Basic



Figura 2: Geberit Option

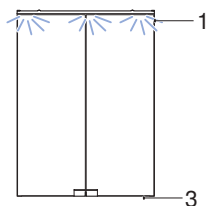

Figura 3: Geberit Option Plus

- 1 Bandă luminoasă sus
- 2 Bandă luminoasă jos
- 3 Buton sau comutator cu senzor tactil (pornește sau oprește banda luminoasă de sus)
- 4 Buton sau comutator cu senzor tactil (pornește sau oprește banda luminoasă de jos)

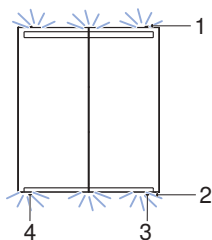
În funcție de modelul de dulap cu oglindă, butoanele sau comutatoarele cu senzor tactil pot fi amplasate invers față de cele din figură.

## Utilizarea prizei

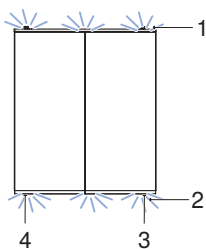
Priza internă este adecvată pentru aparatele de ras, uscătorul de păr și alte produse asemănătoare.

Pot fi utilizate numai aparate cu o tensiunea de rețea situată în intervalul de tensiune de rețea aferent prizei. Alimentarea de la rețea trebuie adaptată la ștecăr. → Vezi „Date tehnice”, pagina 99.

## Modul de utilizare a produsului

### Activarea și dezactivarea dulapului cu oglindă

#### Premisă

- Dulapul cu oglindă Option Basic este prevăzut cu o singură bandă luminoasă, sus.
- În funcție de modelul de dulap cu oglindă, butoanele sau comutatoarele cu senzor tactil pot fi amplasate invers față de cele din figură.

- 1 Apăsați butonul sau comutatorul cu senzor tactil din dreapta.

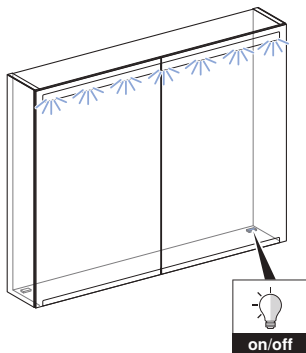

- ✓ Banda luminoasă de sus se activează sau se dezactivează.

- 2 Apăsați butonul sau comutatorul cu senzor tactil din stânga.

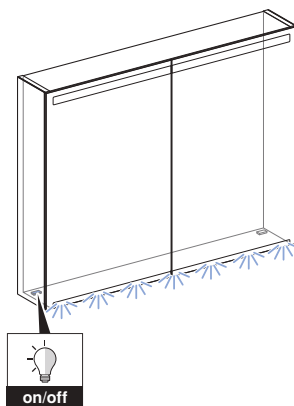

- ✓ Banda luminoasă de jos se activează sau se dezactivează.

# RO Instrucțiuni de îngrijire

Ați ales un produs cu o suprafață de înaltă calitate. Vă rugăm să țineți cont de următoarele indicații de îngrijire.

Producătorul nu își asumă responsabilitatea pentru deteriorarea produsului, din cauza îngrijirii și utilizării necorespunzătoare.

## Indicații generale de întreținere

- Nu utilizați agenți de curățare pe bază de clor sau acizi, ori care sunt corozivi.
- Nu utilizați agenți de curățare abrazivi sau decapanți.
- Nu utilizați obiecte tăioase sau ascutite pentru curățare.
- Asigurați o aerisire eficientă și o temperatură adecvată în baia dumneavoastră.
- Protejați suprafețele împotriva decolorării din cauza acțiunii extreme a luminii și a razelor soarelui.

## Indicații de întreținere pentru oglinzi

La curățarea oglinzilor, trebuie respectate următoarele:

- Utilizați o lavetă din piele de căprioară sau o lavetă moale, nescămoșabilă.
- Îndepărtați imediat picăturile de pe marginile oglinzilor.

## Curățarea suprafețelor

**1** Curățați suprafețele. Respectați indicațiile de îngrijire corespunzătoare.

**2** Uscați suprafața cu ajutorul unei lavete moi, nescămoșabile.

## Indicații de îngrijire pentru elementele de prize

La curățarea elementelor de prize, trebuie respectate următoarele:

- Utilizați doar agenți de curățare lichizi, neutri, și apă.
- Utilizați o lavetă moale, nescămoșabilă.

## Curățarea suprafeței



### AVERTIZARE

#### Pericol de moarte prin electrocutare

Curățarea incorectă se poate solda cu leziuni grave și cu moartea.

- ▶ Înainte de curățare, întrerupeți sursa de curent.
- ▶ Permiteți uscarea completă a tuturor suprafețelor înainte de a activa din nou sursa de curent.

**1** Curățați suprafețele. Respectați indicațiile de îngrijire corespunzătoare.

**2** Uscați suprafața cu ajutorul unei lavete moi, nescămoșabile.

# Reciclare

---

## Reciclarea deșeurilor de echipamente electrice și electronice



Simbolul coșului de gunoi cu roți barată înseamnă că deșeurile de echipamente electrice și electronice nu trebuie reciclate împreună cu deșeurile reziduale, ci trebuie reciclate separat. Utilizatorii finali sunt obligați prin lege să returneze echipamentele vechi la autoritățile publice de eliminare a deșeurilor, la distribuitori sau la Geberit pentru a le recicla în mod corespunzător. Mulți distribuitori de echipamente electrice și electronice sunt obligați să preia gratuit deșeurile de echipamente electrice și electronice. Pentru o returnare la Geberit, contactați compania de vânzări sau de service responsabilă.

Bateriile și acumulatorii uzați care nu sunt încorporați în echipamentul vechi, precum și lămpile care pot fi îndepărtate din echipamentul vechi fără a fi distruse, trebuie separate de echipamentul vechi înainte de a-l preda la un punct de eliminare.

În cazul în care în echipamentul vechi sunt stocate date cu caracter personal, utilizatorii finali sunt responsabili pentru ștergerea acestora înainte de predarea la un punct de eliminare.

# SQ Për sigurinë tuaj

---

## Për kë është i përshtatshëm produkti?

Dollapi me pasqyrë është i përshtatshëm nga ana funksionale për të gjitha grupmoshat. Fëmijëve u duhet treguar mënyra e veprimit dhe përdorimit në përdorimin e parë.

## Si përdoret produkti?

Produkti është i përshtatshëm për qëllimet e mëposhtme të përdorimit:

- Për ruajtjen e artikujve kozmetikë dhe atyre të higjienës
- Për përshtatjen e kushteve të dritës në banja

## Përdorimi i papërshtatshëm

Në rast të përdorimit të papërshtatshëm, Geberit nuk mban përgjegjësi për pasojat.

## Të dhënat teknike dhe përputhshmëria

---

### Të dhënat teknike

Tensioni nominal	230 V AC
Frekuenca e rrjetit	50 Hz
Lloji i mbrojtjes	IP44
Kategoria e mbrojtjes	I
Ngjyra e dritës	4200 K
Lloji i spinës për Evropën	CEE 7/4 (Schuko)
Lloji i prizës për Zvicrën	SEV T12
Lloji i prizës për Danimarkën	SB 107-2-D1/DK
Tensioni i rrjetit i prizës elektrike	230 V AC
Klasa e efikasitetit të energjisë, burimi i dritës	F

## Deklarata e konformitetit

Deklaratën e konformitetit mund ta merrni nga kompania përkatëse e autorizuar e shitjeve e Geberit.



# Njohja me produktin

## Pamja e përgjithshme e produktit

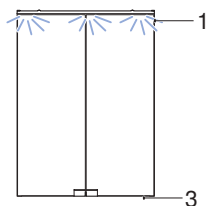

Ilustrimi 1: Geberit Option Basic

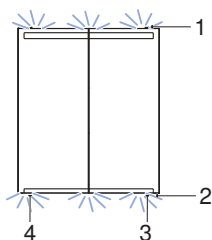

Ilustrimi 2: Geberit Option

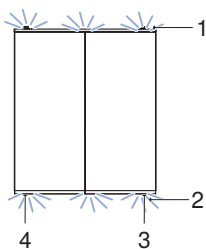

Ilustrimi 3: Geberit Option Plus

- 1 Shiriti i dritës lart
- 2 Shiriti i dritës poshtë
- 3 Butoni i shtypjes ose çelësi sensor me prekje (fik ose ndez shiritin e dritës lart)
- 4 Butoni i shtypjes ose çelësi sensor me prekje (fik ose ndez shiritin e dritës poshtë)

Butonat e shtypjes ose çelësat sensor me prekje mund të vendosen në dollapin me pasqyrë në anën e kundërt të ilustrimit, në varësi të variantit të dollapit me pasqyrë.

# SQ Përdorimi i prizës

Priza e brendshme është e përshtatshme për aparat rroje, tharëse flokësh dhe produkte të ngjashme.

Duhet të përdoren vetëm pajisje, të cilat janë brenda tensionit të rrjetit të prizës elektrike.

Lidhja e rrjetit duhet të përputhet me spinën elektrike. → Shihni "Të dhënat teknike", faqja 104.

## Mënyra e përdorimit të produktit

### Ndezja dhe fikja e dollapit me pasqyrë

#### Parakusht

- Dollapi me pasqyrë Option Basic ka vetëm një shirit drite lart.
- Butonat e shtypjes ose çelësat sensor me prekje mund të vendosen në dollapin me pasqyrë në anën e kundërt të ilustrimit, në varësi të variantit të dollapit me pasqyrë.

- 1 Shtypni butonin ose çelësin sensor me prekje djathtas.

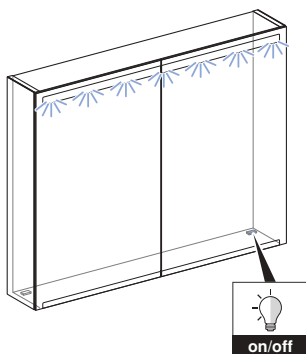

- ✓ Shiriti i dritës lart ndizet ose fiket.

- 2 Shtypni butonin ose çelësin sensor me prekje majtas.<sup>^</sup>

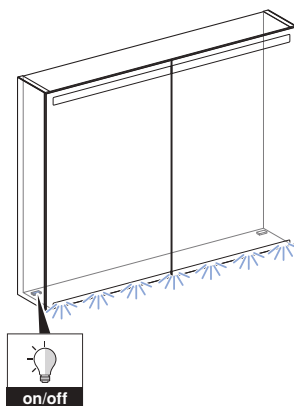

- ✓ Shiriti i dritës poshtë ndizet ose fiket.

## Manuali i kujdesit

Ju keni vendosur për një produkt me sipërfaqe me cilësi të lartë. Ju lutemi të respektoni udhëzimet e mëposhtme të kujdesit.

Prodhuesi nuk mban asnjë përgjegjësi për dëmtime të produktit, të cilat krijohen si pasojë e kujdesit dhe trajtimit jo të duhur.

### Udhëzimet e përgjithshme të kujdesit

- Mos përdorni produkte pastrimi që përmbajnë klor, acid, agjentë gërryes.
- Mos përdorni produkte pastrimi me efekt abraziv ose gërryes.
- Mos përdorni objekte të mprehta ose me majë për pastrim.
- Kujdesuni për një ajrosje efikase dhe një temperaturë ambienti të përshtatshme në banjë.
- Mbroni sipërfaqet nga zbardhja prej dritës ose diellit të tepërt.

### Udhëzimet e kujdesit për sipërfaqet me pasqyrë

Respektoni udhëzimet e mëposhtme gjatë pastrimit të sipërfaqes me pasqyrë:

- Përdorni një pecetë të lagësht për xham ose një pecetë të butë pa push.
- Largoni menjëherë pikat e ujit nga anët e sipërfaqes me pasqyrë.

### Pastrimi i sipërfaqeve

**1** Pastroni sipërfaqet. Respektoni udhëzimet përkatëse të kujdesit.

**2** Thani sipërfaqet me një pecetë të butë dhe pa push.

### Udhëzimet e kujdesit për elementët e prizës

Respektoni udhëzimet e mëposhtme gjatë pastrimit elementeve të prizës:

- Përdorni detergjent të lëngshëm, të butë dhe ujë.
- Përdorni një pecetë të butë pa push.

### Pastrimi i sipërfaqes



#### PARALAJMËRIM

##### Rrezik për jetën për shkak të goditjes elektrike

Pastrimi i papërshtatshëm mund të shkaktojë lëndime të rënda dhe vdekje.

- ▶ Ndërpritni furnizimin me energji elektrike përpara pastrimit.
- ▶ Lërimi të gjitha sipërfaqet të thahen plotësisht përpara se të ndizet përsëri furnizimi me energji elektrike.

**1** Pastroni sipërfaqet. Respektoni udhëzimet përkatëse të kujdesit.

**2** Thani sipërfaqet me një pecetë të butë dhe pa push.

## Hedhja e pajisjeve të vjetra elektrike dhe elektronike



Simboli i koshit mbi rrota mbi të cilin është vendosur një kryq do të thotë që pajisjet e vjetra elektrike dhe elektronike nuk lejohen të hidhen te mbetjet normale por duhet të trajtohen si mbetje të veçanta. Përdoruesit fundor janë të detyruar me ligj që për trajtimin e duhur ti kthejnë pajisjet te ofruesit e shërbimeve të trajtimit të mbetjeve, te shitësit ose te Geberit. Shumë shitës të pajisjeve elektrike dhe elektronike janë të detyruar të marrin në dorëzim falas pajisjet e vjetra elektrike dhe elektronike. Për të kryer kthimin te një Geberit duhet që të kontaktoni shoqërinë e shitjeve ose të ofruesit të shërbimeve.

Bateritë e vjetra dhe akumulatorët e vjetër, të cilët nuk janë të përfshirë nga pajisja e vjetër, si dhe llambat, të cilat mund të hiqen të padëmtuara nga pajisja e vjetër, duhet që të shkëputen nga pajisje e vjetër para se të bëhet dorëzimi të një qendër për grumbullimin e mbetjeve.

Nëse në pajisje janë ruajtur të dhëna personale, përdoruesit fundorë janë vetë përgjegjës që ti fshijnë ato para dorëzimit te një qendër për grumbullimin e mbetjeve.

## За ваша безбедност

### За кого е наменет производот?

Плакарот со огледала е соодветен според својата функција за сите старосни групи. На децата мора да им се покаже како се ракува и како се користи уредот кога првпат го користат.

### Како се користи производот?

Производот е наменет за следново:

- Складирање козметика и хигиенски артикли
- Приспособување на условите на осветлување во бањи

### Погрешна употреба

Во случај на погрешна употреба, Geberit не презема одговорност за последиците.

## Технички податоци и сообразност

### Технички податоци

Номинален напон	230 V AC
Фреквенција на мрежа	50 Hz
Тип на заштита	IP44
Класа на заштита	I
Светла боја	4200 K
Тип на утикач за Европа	CEE 7/4 (шучо)
Тип на утикач за Швајцарија	SEV T12
Тип на утикач за Данска	SB 107-2-D1/DK
Напон на дозна	230 V AC
Класа на енергетска ефикасност на изворот на светло	F

### Изјава за сообразност

Можете да добиете изјава за сообразност од застапникот на Geberit.

# МК **Запознавање со производот**

---

## Производот во еден поглед

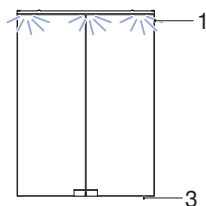

Илустрација 1: Geberit Option Basic

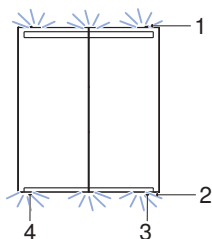

Илустрација 2: Geberit Option

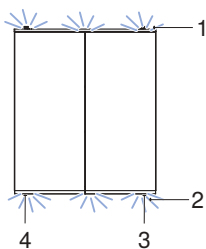

Илустрација 3: Geberit Option Plus

- 1 Светлосна лента горе
- 2 Светлосна лента долу
- 3 Копче или прекинувач со сензор на допир (вклучување или исклучување светлосна лента горе)
- 4 Копче или прекинувач со сензор на допир (вклучување или исклучување светлосна лента долу)

Во зависност од варијантата на плакарот со огледала, копчињата на притискање или прекинувачот за сензорот на допир може да се направат обратни од илустрацијата.

## Користење дозна

Внатрешната дозна е соодветна за машинка за бричење, фен за коса и слични производи.

Само уреди со напон на напојување во рамките на напонот на дозната смее да се приклучуваат. Приклучокот за струја мора да се совпаѓа со утикачот за струја. → Видете "Технички податоци", страница 109.

## Како се ракува со производот

### Вклучување и исклучување на плакарот со огледала

#### Предуслов

- Option Basic плакарот со огледала има само една светлосна лента горе.
- Во зависност од варијантата на плакарот со огледала, копчињата на притискање или прекинувачот за сензорот на допир може да се направат обратни од илустрацијата.

- 1 Притиснете го копчето или прекинувачот за сензор на допир десно.

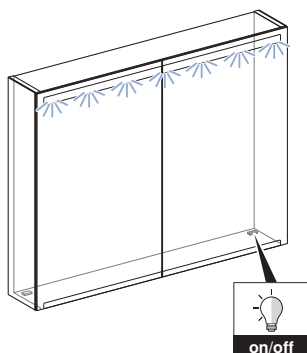

- ✓ Светлосната лента горе се вклучува или исклучува.

- 2 Притиснете го копчето или прекинувачот за сензор на допир лево.<sup>^</sup>

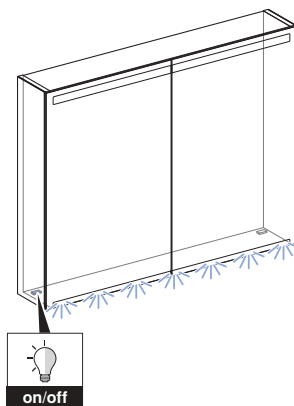

- ✓ Светлосната лента долу се вклучува или исклучува.

# МК Упатства за водење грижа

Избравте производ изработен со висококвалитетна површина. Внимавајте на следните напомени за водење грижа.

Производителот не прифаќа одговорност за оштетувањето на производот што резултира од неправилна грижа и ракување.

## Општи напомени за водењето грижа

- Не користете средства за чистење што содржат хлор, киселина или кородирачки супстанции.
- Не користете абразивни или нагризувачки средства за чистење.
- Не користете остри или шпичести предмети за чистење.
- Погрижете се да има ефикасна вентилација и разумна температура на просторијата во вашата бања.
- Заштитете ја површината од избелување поради изложеност на екстремна светлина и сонце.

## Напомени за водење грижа за површините на огледалата

Внимавајте на следните работи кога ги чистите површините на огледалата:

- Користете навлажнета кожа за бришење прозорци или мека крпа што не испушта влакненца.
- Отстранете ги капките од рабовите на површините на огледалата.

## Чистење на површините

- 1** Исчистете ги површините. Внимавајте на соодветните напомени за водење грижа за нив.
- 2** Исушете ги површините со мека крпа што не испушта влакненца.

## Напомени за водење грижа за елементи на дозна

Внимавајте на следните работи кога ги чистите елементите на дозна:

- Користете течни и умерени средства за чистење и вода.
- Користете мека крпа што не испушта влакненца.

## Чистење на површината



## ПРЕДУПРЕДУВАЊЕ

### Е Опасност по животот поради струен удар

Несоодветното чистење може да предизвика тешки повреди и смрт.

- ▶ Исклучете го напојувањето пред чистење.
- ▶ Дозволете површината да се исуши целосно пред повторно да го приклучите во струја.

- 1** Исчистете ги површините. Внимавајте на соодветните напомени за водење грижа за нив.

- 2** Исушете ги површините со мека крпа што не испушта влакненца.



# Отстранување

---

## Отстранување електронски и електрични стари уреди



Симболот за прешкртана канта за отпадоци значи дека отпадните електронски и електрични уреди не смее да се исфрлаат со останатиот отпад од домаќинството, туку треба да се отстранат одвоено. Крајните корисници се законски обврзани старите уреди да ги отстранат правилно на јавните точки за собирање таков отпад, со помош на дистрибутерите или да ги вратат на Geberit. Голем број на дистрибутери на електронски и електрични уреди се обврзани да ги земаат назад електронските и електричните стари уреди. За враќањето кај Geberit, контактирајте со одговорните застапници и продавачи.

Старите батерии и акумулатори кои не се вградени во стариот уред, како и лампите што може да се отстранат од стариот уред без да се уништуваат мора да се отстранат од стариот уред пред да се предадат за рециклирање.

Ако лични податоци се зачувани во стариот уред, крајниот корисник е одговорен за тоа да ги избрише.

## Для кого предусмотрено это изделие?

Зеркальный шкаф может использоваться всеми возрастными группами потребителей. Детям при первом использовании необходимо показать надлежащее обращение с изделием и его обслуживание.

## Как пользоваться этим изделием?

Данное изделие предусматривает использование для следующий целей:

- хранение косметики и предметов гигиены
- регулировка условий освещения в ванных комнатах

## Ненадлежащее использование

Компания Geberit не несет ответственности за последствия ненадлежащего использования изделия.

## Технические характеристики и соответствие требованиям

---

### Технические данные

Номинальное напряжение	230 В перем. тока
Частота тока	50 Гц
Степень защиты	IP44
Класс защиты	I
Цвет подсветки	4200 К
Тип штекера – Европа	CEE 7/4 (заземляющий контакт)
Тип штекера – Швейцария	SEV T12
Тип штекера – Дания	SB 107-2-D1/DK
Сетевое напряжение штепсельной розетки	230 В перем. тока
Класс энергоэффективности источника света	F

### Сертификат соответствия

Сертификат соответствия можно получить у официального распространителя продукции компании Geberit.

# Знакомство с изделием

## Краткая информация об изделии



Рисунок 1: Geberit Option Basic



Рисунок 2: Geberit Option

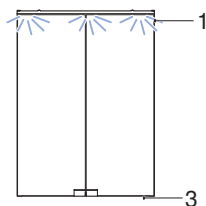

Рисунок 3: Geberit Option Plus

- 1 Верхняя световая планка
- 2 Нижняя световая планка
- 3 Кнопка или сенсорный выключатель (включение или выключение верхней световой планки)
- 4 Кнопка или сенсорный выключатель (включение или выключение нижней световой планки)

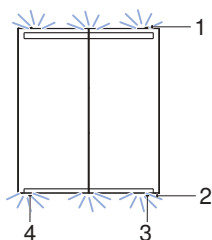
В зависимости от варианта исполнения зеркального шкафа, кнопки или сенсорные выключатели на нем могут быть расположены зеркально относительно рисунка.

# RU Использование штепсельной розетки

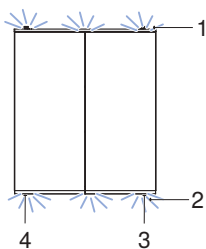
Внутренняя штепсельная розетка предусмотрена для подключения бритв, фенов и подобных изделий.

Разрешается подключать только приборы с сетевым напряжением, соответствующим диапазону сетевого напряжения штепсельной розетки. Гнездо электропитания от сети должно соответствовать штепсельной вилке. → См. «Технические данные», страница 114.

## Управление изделием

### Включение и выключение зеркального шкафа

#### Необходимое условие

- Зеркальный шкаф Option Basic оснащен только верхней световой планкой.
- В зависимости от варианта исполнения зеркального шкафа, кнопки или сенсорные выключатели на нем могут быть расположены зеркально относительно рисунка.

- 1 Нажмите на кнопку или сенсорный выключатель справа.

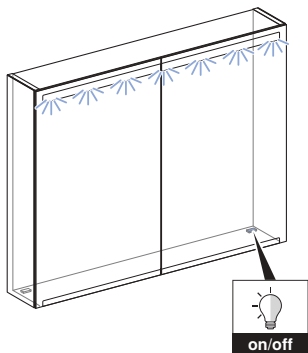

- ✓ Включается или выключается верхняя световая планка.

- 2 Нажмите на кнопку или сенсорный выключатель слева.

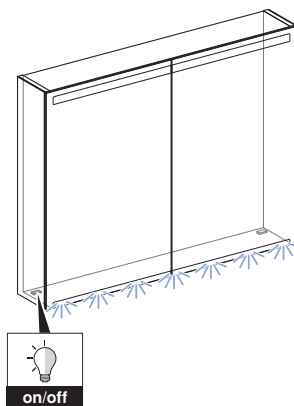

- ✓ Включается или выключается нижняя световая планка.

## Инструкция по уходу

Спасибо за выбор изделия с высококачественной поверхностью. Пожалуйста, следуйте приведенным ниже указаниям по уходу.

Производитель не несет ответственности за ущерб, возникший в результате неправильного обращения и ухода.

### Общие указания по уходу

- Не используйте чистящие средства, содержащие хлор и кислоту, а также едкие чистящие средства.
- Не используйте шлифующие или абразивные чистящие средства.
- Не используйте режущие или острые предметы для очистки.
- Обеспечьте эффективную вентиляцию и поддержание надлежащей комнатной температуры в Вашей ванной комнате.
- Предохраняйте поверхность от выгорания в результате слишком интенсивного воздействия источников света и солнца.

### Указания по уходу за зеркальными поверхностями

При очистке зеркальных поверхностей необходимо учитывать следующее:

- Использовать влажную замшу для протирки оконных стекол или мягкую безворсовую ткань.
- Удалять капли с кромок зеркальных поверхностей.

### Очистка поверхностей

- 1** Очистите поверхности. Следуйте соответствующим указаниям по уходу.
- 2** Протрите насухо поверхности мягкой безворсовой тканью.

### Указания по уходу за элементами штепсельной розетки

Во время очистки элементов штепсельной розетки учитывать следующее:

- Использовать только жидкие щадящие чистящие средства и воду.
- Использовать мягкую безворсовую ткань.

### Очистка поверхности



#### ПРЕДУПРЕЖДЕНИЕ

**Смертельная опасность при ударе электрическим током**  
Неквалифицированная очистка может привести к получению тяжелых травм и к смерти.

- ▶ Перед очисткой отключить энергообеспечение.
- ▶ Дать всем поверхностям полностью высохнуть, прежде чем снова включать энергообеспечение.

- 1** Очистить поверхности. Соблюдать соответствующие указания по уходу.
- 2** Протереть насухо поверхности мягкой безворсовой тканью.

## Утилизация старого электрического и электронного оборудования



Символ перечеркнутого мусорного бака на колесах означает, что отходы электрического и электронного оборудования нельзя выбрасывать вместе с остаточными отходами, а необходимо утилизировать отдельно. Конечные пользователи по закону обязаны сдавать старые приборы в государственные органы по утилизации отходов, дистрибьюторам или Geberit для надлежащей утилизации. Многие дистрибьюторы электрического и электронного оборудования обязаны бесплатно принимать отходы электрического и электронного оборудования обратно. Для возврата Geberit обращайтесь в ответственную торговую или сервисную компанию.

Использованные батарейки и аккумуляторы, извлеченные из старого прибора, а также лампы, которые могут быть удалены из старого прибора без их разрушения, должны быть отделены от старого прибора перед сдачей в пункт утилизации.

Если в старом устройстве хранятся личные данные, конечные пользователи сами несут ответственность за их удаление перед сдачей в пункт утилизации.

## Задля вашої безпеки

---

### Хто може користуватися виробом?

Дзеркальна шафа з її функціями підійде для всіх вікових груп. Під час першого використання потрібно показати дітям, як поводитися з виробом і як ним користуватися.

### Як користуватися виробом?

Виріб призначений для такого:

- Зберігання косметики й предметів гігієни
- Коригування освітленості у ванній кімнаті

### Неналежне використання

У разі неналежного використання компанія Geberit не несе відповідальності за наслідки.

## Технічні дані та відповідність

---

### Технічні дані

Номинальна напруга	230 В зм. струму
Частота мережі	50 Гц
Ступінь захисту	IP44
Клас захисту	I
Колірна температура	4200 K
Тип вилки для Європи	CEE 7/4 (Schuko)
Тип вилки для Швейцарії	SEV T12
Тип вилки для Данії	SB 107-2-D1/DK
Номинальна мережева напруга розетки	230 В зм. струму
Клас енергоефективності джерела світла	F

### Декларація про відповідність

Ви можете отримати декларацію про відповідність від відповідальної збутової компанії Geberit.

## Огляд виробу

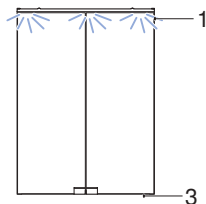

Зображення 1: Geberit Option Basic

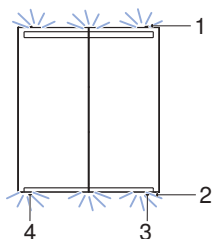

Зображення 2: Geberit Option

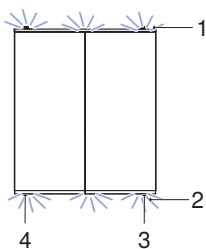

Зображення 3: Geberit Option Plus

- 1 Освітлювальна планка вгорі
- 2 Освітлювальна планка внизу
- 3 Натискна кнопка або сенсорний перемикач (увімкнення або вимкнення освітлювальної планки вгорі)
- 4 Натискна кнопка або сенсорний перемикач (увімкнення або вимкнення освітлювальної планки внизу)

Залежно від варіанта дзеркальної шафи натискні кнопки або сенсорні перемикачі можуть бути встановленні з протилежного боку в порівнянні з тим, як це зображено.



## Використання розетки

Внутрішня розетка призначена для електробритв, фенів та інших виробів.

Можна використовувати тільки ті пристрої, номінальна напруга яких відповідає номінальній напрузі розетки. З'єднувач електромережі має підходити до штепсельної вилки. → Див. "Технічні дані", сторінка 119.

## Користування виробом

### Увімкнення і вимкнення дзеркальної шафи

#### Умова

- Дзеркальна шафа Option Basic обладнана тільки однією освітлювальною планкою вгорі.
- Залежно від варіанта дзеркальної шафи натискні кнопки або сенсорні перемикачі можуть бути встановлені з протилежного боку в порівнянні з тим, як це зображено.

- 1 Натисніть натискну кнопку або доторкніться до сенсорного перемикача праворуч.

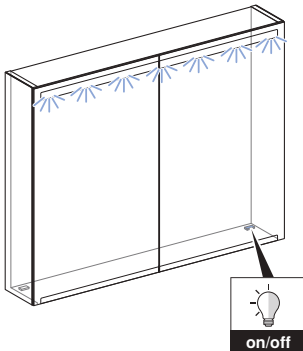

- ✓ Освітлювальна планка вгорі вмикається або вимикається.

- 2 Натисніть натискну кнопку або доторкніться до сенсорного перемикача ліворуч. ^

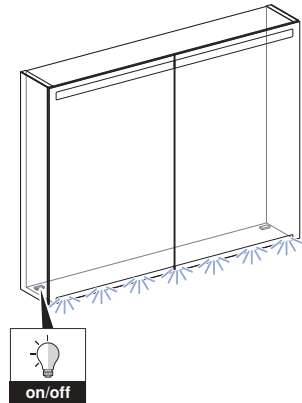

- ✓ Освітлювальна планка внизу вмикається або вимикається.

# УК Інструкція з догляду

Ви вибрали продукт з високоякісною поверхнею. Зверніть увагу на наступні інструкції з догляду.

Виробник не несе жодної відповідальності за пошкодження виробу внаслідок неправильного догляду та поводження.

## Загальні інструкції з догляду

- Не використовуйте засоби для чищення, що містять хлор або кислоту, а також їдкі засоби для чищення.
- Не використовуйте шліфувальні засоби для чищення або абразиви.
- Не використовуйте різальні або гострі предмети для очищення.
- Забезпечте ефективну вентиляцію та належну кімнатну температуру у ванній кімнаті.
- Захистіть поверхню від вицвітання через надмірний вплив світла та сонячних променів.

## Інструкції з догляду за дзеркальними поверхнями

Під час очищення дзеркальних поверхонь враховуйте наведене далі.

- Використовуйте зволожену замшу для вікон або м'яку безворсову тканину.
- Негайно видаляйте краплі з країв дзеркальних поверхонь.

## Очищення поверхонь

- 1** Очистіть поверхні. Дотримуйтеся відповідних інструкцій з догляду.
- 2** Висушіть поверхні м'якою тканиною без ворсу.

## Указівки з догляду за розетковими блоками

Під час очищення розеткових блоків дотримуйтеся такого:

- Використовуйте тільки рідкі м'які засоби для чищення та воду.
- Використовуйте м'яку ганчірку без ворсу.

## Очищення поверхні



### ПОПЕРЕДЖЕННЯ

**Небезпека для життя від ураження електричним струмом**

Неналежне очищення може призвести до важких травм і смерті.

- ▶ Перед очищенням відключіть електроживлення.
- ▶ Дайте всім поверхням повністю висохнути, перш ніж знову підключати електроживлення.

- 1** Очистьте поверхні. Дотримуйтеся відповідних указівок із догляду.

- 2** Висушіть поверхні м'якою ганчіркою без ворсу.

## Утилізація

---

### Утилізація відпрацьованих електричних і електронних приладів



Символ перекресленого контейнера для сміття на коліщатках означає, що відпрацьовані електричні й електронні прилади потрібно утилізувати не як побутові відходи, а окремо. Кінцеві користувачі зобов'язані законом повертати відпрацьовані прилади для належної утилізації у відповідні громадські організації, дистриб'ютору або Geberit. Численні дистриб'ютори електричних і електронних приладів зобов'язані безоплатно приймати відпрацьовані електричні й електронні прилади. Щоб здійснити повернення Geberit, потрібно звернутися до вповноваженої торгової або сервісної компанії.

Перед здачею в пункт утилізації з відпрацьованого приладу потрібно вийняти відпрацьовані батарейки й акумулятори, до яких є доступ, а також лампи, які можна без пошкоджень дістати з відпрацьованого приладу.

Якщо у відпрацьованому приладі збережено персональні дані, кінцевий користувач зобов'язаний самостійно їх видалити перед здачею приладу в пункт утилізації.

## Kendi güvenliğiniz için

### Bu ürün kimler için uygundur?

Aynalı dolap fonksiyonu tüm yaş grupları için uygundur. Çocuklara ilk kullanımda kullanım ve fonksiyonlar gösterilmelidir.

### Ürün nasıl kullanılmalıdır?

Ürün aşağıdaki kullanım amaçları için uygundur:

- Kozmetik ve hijyen ürünlerinin muhafaza edilmesi
- Yatak odalarında aydınlatma koşullarının uyarlanması

### Kullanımda suistimal

Kullanımda suistimal durumunda Geberit bunun sonuçları hakkında bir sorumluluk kabul etmez.

## Teknik veriler ve uygunluk

### Teknik veriler

Nominal şebeke gerilimi	230 V AC
Şebeke frekansı	50 Hz
Koruma türü	IP44
Koruma sınıfı	I
Işık rengi	4200 K
Avrupa fiş tipi	CEE 7/4 (şuko)
İsviçre fiş tipi	SEV T12
Danimarka fiş tipi	SB 107-2-D1/DK
Priz şebeke gerilimi	230 V AC
Işık kaynağının enerji verimliliği sınıfı	F

### Uyumluluk beyanı

Uyumluluk beyanını yetkili Geberit dağıtım şirketinden alabilirsiniz.

# Ürünle ilgili bilgiler

## Ürüne genel bakış

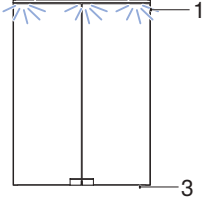

Şekil 1: Geberit Option Basic

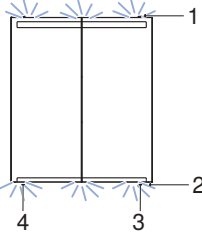

Şekil 2: Geberit Option

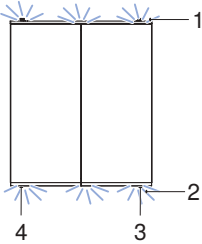

Şekil 3: Geberit Option Plus

- 1 Üst ışık şeridi
- 2 Alt ışık şeridi
- 3 Düğme veya dokunmatik sensör (üst ışık şeridini açmak ya da kapatmak için)
- 4 Düğme veya dokunmatik sensör (alt ışık şeridini açmak ya da kapatmak için)

Düğmeler veya dokunmatik sensörler, aynalı dolap modeline bağlı olarak şekilde aksi tarafta gösterilmiş olabilir.

# TR Priz kullanımı

Dahili priz tıraş makineleri, saç kurutma makineleri ve benzeri ürünler için uygundur.

Sadece prizin şebeke gerilimine uygun cihazlar takılmalıdır. Şebeke bağlantısı elektrik fişine uygun olmalıdır. → Bkz. "Teknik veriler", sayfa 124.

## Ürünün kullanımı

### Aynalı dolap ışığının açılması ve kapatılması

#### Koşul

- Option Basic aynalı dolapta sadece üst ışık şeridi vardır.
- Düğmeler veya dokunmatik sensörler, aynalı dolap modeline bağlı olarak şekilde aksi tarafta gösterilmiş olabilir.

- 1** Sağdaki düğmeye veya dokunmatik sensöre basın.

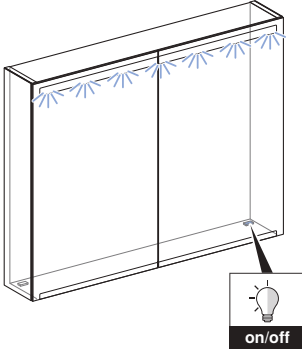

- ✓ Üst ışık şeridi açılır veya kapanır.

- 2** Soldaki düğmeye veya dokunmatik sensöre basın.

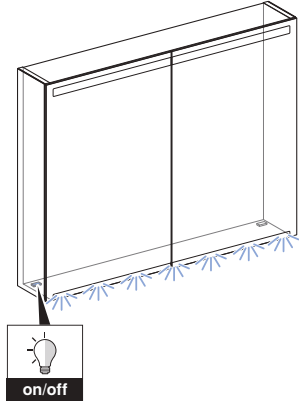

- ✓ Alt ışık şeridi açılır veya kapanır.

## Bakım kılavuzu

Üstün kaliteli yüzeye sahip bir üründe karar kıldınız. Lütfen aşağıda yer alan bakım bilgilerine dikkat ediniz.

Üretici yanlış bakım ve kullanımdan kaynaklanan ürün hasarlarından sorumlu değildir.

### Genel bakım bilgileri

- Klor veya asit içeren ya da tahriş edici temizlik maddesi kullanmayınız.
- Ovmaya yarayan veya aşındırıcı temizlik maddesi kullanmayınız.
- Temizlik için keskin veya sivri nesnelere kullanmayınız.
- Banyonuzda verimli bir havalandırma ve yeterli oda sıcaklığı sağlayınız.
- Yüzeyin aşırı ışığa ve güneşe maruz kalma nedeniyle ağarmasını önleyiniz.

### Aynalı yüzeyler için bakım bilgileri

Aynalı yüzeyleri temizlerken aşağıdakileri göz önünde bulundurun:

- Nemli güderi veya yumuşak, tüy bırakmayan bir bez kullanın.
- Ayna yüzeylerinin kenarlarındaki damlaları hemen alın.

### Yüzeylerin temizlenmesi

**1** Yüzeyleri temizleyiniz. İlgili bakım bilgilerine dikkat ediniz.

**2** Ardından yüzeyleri yumuşak, tüy bırakmayan bir bez ile kurulayınız.

### Priz elemanları için bakım bilgileri

Priz elemanlarını temizlerken aşağıdakileri göz önünde bulundurun:

- Akışkan, yumuşak temizlik maddesi ve su kullanın.
- Yumuşak, tüy bırakmayan bir bez kullanın.

### Yüzeyin temizlenmesi



#### UYARI

#### Elektrik çarpması nedeniyle ölüm tehlikesi

Hatalı temizlik ağır yaralanmalara ve ölüme yol açabilir.

- ▶ Temizlikten önce güç ünitesini kapatın.
- ▶ Güç ünitesinin tekrar açabilmek için tüm yüzeyleri tamamen kurutun.

**1** Yüzeyleri temizleyin. İlgili bakım bilgilerine dikkat edin.

**2** Ardından yüzeyleri yumuşak, tüy bırakmayan bir bez ile kurulayın.

## Elektrikli ve elektronik eski aletlerin bertaraf edilmesi



Üzerinde çarpı işareti bulunan tekerlekli çöp kutusu simgesi, elektrikli ve elektronik ekipman atıklarının artık diğer atıklarla birlikte değil, ayrı şekilde bertaraf edilmesi gerektiği anlamına gelir. Son kullanıcılar yasal olarak eski cihazları, profesyonel şekilde bertaraf edilmesi için kamuya ait atık bertaraf makamlarına, distribütörlere veya Geberit'e iade etmekle yükümlüdür. Çok sayıda elektrikli ve elektronik ekipman distribütörü, eski elektrikli ve elektronik ekipmanları ücretsiz olarak geri almak zorundadır. Geberit'e iade için sorumlu satış veya servis şirketiyle iletişime geçin.

Eski cihazda kullanılıp bitmemiş eski piller ve akümülatörler ile eski cihazdan zarar görmeden çıkarılabilen lambalar, imha noktasına teslim edilmeden önce eski cihazdan çıkarılmalıdır.

Kişisel veriler eski cihazda saklanıyorsa cihazı imha noktasına teslim etmeden önce bu verileri silmek, son kullanıcıların sorumluluğundadır.



## 为了您的安全

---

### 本产品适用于何种人士？

该镜柜的功能适用于所有年龄组的人士。儿童第一次使用时，必须向其展示使用和操作过程。

### 如何使用本产品？

本产品适用于下列用途：

- 存放化妆品和卫生用品
- 调整浴室的照明条件

### 错误使用

若使用不当，则 Geberit 将对其后果不负任何责任。

## 技术参数和一致性

---

### 技术数据

公称电压	230 V AC
电源频率	50 Hz
保护种类	IP44
保护等级	I
发光颜色	4200 K
欧洲插头类型	CEE 7/4 (Schuko)
瑞士插头类型	SEV T12
丹麦插头类型	SB 107-2-D1/DK
电源插座电压	230 V AC
光源能效等级	F

### 一致性声明

您可以通过主管的 Geberit 销售公司获得一致性声明。

## 产品概览



插图 1: Geberit Option Basic



插图 2: Geberit Option

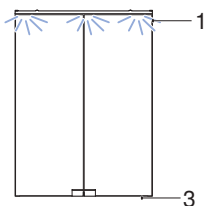

插图 3: Geberit Option Plus

- 1 上灯条
- 2 下灯条
- 3 按钮或触摸感应开关（接通或关闭上灯条）
- 4 按钮或触摸感应开关（接通或关闭下灯条）

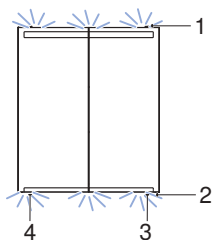
按钮或触摸感应开关可根据镜柜类型按照与图片相反的方向安装在镜柜上。

## 使用插座

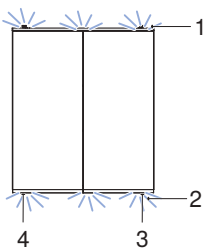
内部插座适用于剃须刀、吹风机以及类似产品。

只允许插上电源电压在插座电压范围内的设备。电源连接必须与电源插头匹配。→ 参见"技术数据", 页码 129。

## 操作本产品

### 接通和关闭镜柜

#### 前提条件

- Option Basic 镜柜只有一个上灯条。
- 按钮或触摸感应开关可根据镜柜类型按照与图片相反的方向安装在镜柜上。

#### 1 按下右侧的按钮或触摸感应开关。

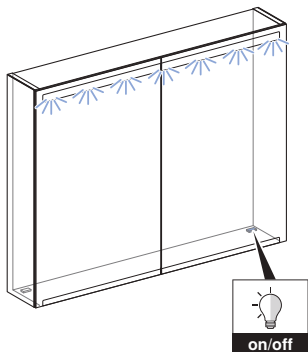

- ✓ 上灯条接通或关闭。

#### 2 按下左侧的按钮或触摸感应开关。

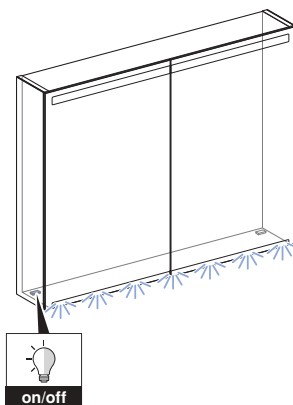

- ✓ 下灯条接通或关闭。

# ZH 保养指导手册

您决定选择了表面品级高的产品。请注意遵守以下保养说明。

制造商对保养和操作错误所导致的产品损坏恕不承担任何责任。

## 一般保养说明

- 请勿使用含氯的、酸性的或腐蚀性的清洁剂。
- 请勿使用磨蚀性或摩擦性的清洁剂。
- 请勿使用锋利或尖锐的物品进行清洁。
- 确保为您的浴室提供有效的通风和适宜的温度。
- 避免因强光照射和强烈日照造成表面褪色。

## 镜面保养说明

清洁镜面时，请遵守以下注意事项：

- 使用湿润的麂皮或无绒软布。
- 立即擦去镜面边缘的水滴。

## 清洁表面

- 1 请清洁表面。为此遵守相应的保养说明。
- 2 用无绒软布擦干表面。

## 插座元件的保养说明

清洁插座元件时，请遵守以下注意事项：

- 仅使用中性质液体清洁剂和水。
- 请使用无绒软布。

## 清洁表面



### 警告

**电击有致命危险**

清洁不当可能导致人员重伤和死亡。

- ▶ 清洁前切断电源。
- ▶ 允许重新接通电源之前，使所有表面完全干燥。

- 1 请清洁表面。为此遵守相应的保养说明。
- 2 用无绒软布擦干表面。

# 废弃处理

---

## 处理废旧电气和电子设备



车轮上打叉的垃圾桶符号表示不得将废旧电气和电子设备当作普通垃圾处理，而是应将其送去单独处理。法律规定，最终用户有义务将废旧设备送还至公共处理机构、经销商或 Geberit 处进行专业处理。广大电气和电子设备经销商有义务免费回收废旧电气和电子设备。如需送还至 Geberit 处，应与负责的销售或售后服务公司取得联系。

未封锁在废旧设备中的旧电池、以及能够完好无损地从废旧设备中取出的灯具，应先从废旧设备上脱开，然后再交给处理机构。

如果废旧设备中保存有个人信息，则最终用户应自行负责在交给处理机构之前将信息删除。

## من يناسب هذا المنتج؟

خزان المرأة مناسب في وظيفته جميع الفئات العمرية. يجب شرح التعامل والاستعمال للأطفال عند الاستخدام لأول مرة.

## كيفية استخدام المنتج؟

المنتج مناسب للاستخدامات التالية:

- تخزين مستحضرات التجميل والأدوات الصحية
- تعديل ظروف الإضاءة في الحمامات

## سوء الاستخدام

في حالة سوء الاستخدام لن تتحمل Geberit أية مسؤولية عن العواقب.

## البيانات الفنية والمطابقة

## البيانات الفنية

الفلطية الاسمية	230 فولت تيار متناوب
تردد الشبكة	50 هرتز
نوع الحماية	IP44
درجة الحماية	I
لون الضوء	K 4200
نوع القابس أوروبا	CEE 7/4 (Schuko)
نوع القابس سويسرا	SEV T12
نوع القابس الدنمارك	SB 107-2-D1/DK
الجهد الكهربائي للمقبس	230 فولت تيار متناوب
فئة كفاءة الطاقة لمصدر الضوء	F

## إعلان المطابقة

يمكنك الحصول على إعلان المطابقة من شركة التوزيع المختصة التابعة لـ Geberit.

# تعرف على المنتج

## نظرة عامة على المنتج

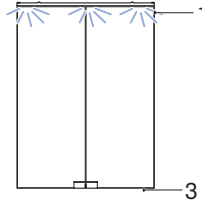

الشكل 1: Geberit Option Basic

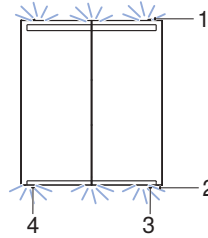

الشكل 2: Geberit Option

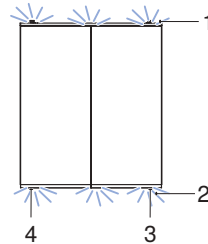

الشكل 3: Geberit Option Plus

- |   |  |
|---|--|
| 1 | شريط الضوء في الجزء العلوي   |
| 2 | شريط الضوء في الجزء السفلي   |
| 3 | زر الضغط أو زر مستشعر اللمس (لتشغيل أو إيقاف تشغيل شريط الضوء في الجزء العلوي) |
| 4 | زر الضغط أو زر مستشعر اللمس (لتشغيل أو إيقاف تشغيل شريط الضوء في الجزء السفلي) |

يمكن تركيب أزرار الضغط أو أزرار مستشعر اللمس بحيث تكون عكس الصورة، وذلك حسب نوع خزانة المرأة.

يناسب المقبس الداخلي ماكينات الحلاقة ومجففات الشعر والمنتجات المماثلة. لا يمكن توصيله إلا مع الأجهزة ذات الجهد الكهربائي داخل الجهد الكهربائي للمقبس. يجب أن تتلائم وصلة الشبكة مع قابس الشبكة. ← انظر "البيانات الفنية"، صفحة 134.

## بهذه الطريقة يمكنك تشغيل المنتج

**2** اضغط زر الضغط أو زر مستشعر اللمس على اليسار.

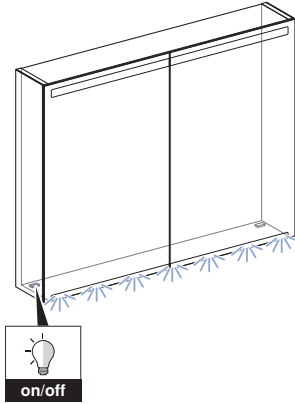

← يتم تشغيل أو إيقاف تشغيل شريط الضوء السفلي.

## تشغيل وإيقاف تشغيل خزان المرآة

شروط

- يحتوي خزان المرآة Option Basic على شريط ضوء واحد في الجزء العلوي.
- يمكن تركيب أزرار الضغط أو أزرار مستشعر اللمس بحيث تكون عكس الصورة، وذلك حسب نوع خزانة المرآة.

**1** اضغط زر الضغط أو زر مستشعر اللمس على اليمين.

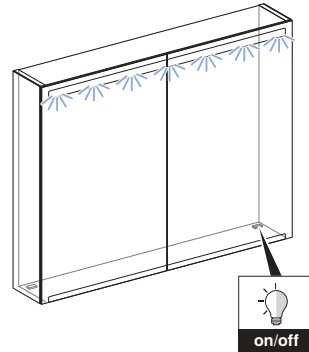

← يتم تشغيل أو إيقاف تشغيل شريط الضوء العلوي.



## إرشادات العناية بعناصر المقبس

يجب مراعاة التالي أثناء تنظيف عناصر  
المقبس:

- لا تستخدم لإ مواد التنظيف السائلة  
والخفيفة مع الماء.
- لا تستخدم لإ فوطة ناعمة خالية من  
الوبر.

## تنظيف السطح

### تحذير



**خطر على الحياة بسبب صدمة  
كهربائية**

قد يؤدي التنظيف غير السليم  
إلى إصابات بالغة و يتسبب في  
الوفاة.

- ◀ قم بفصل التيار الكهربائي  
قبل التنظيف.
- ◀ يجب تجفيف جميع الأسطح  
العلوية تمامًا قبل إعادة  
تشغيل التيار الكهربائي مرة  
أخرى.

**1** نظف الأسطح. علاوة على ذلك احرص  
على مراعاة إرشادات العناية ذات  
الصلة.

**2** جفف الأسطح بفوطة ناعمة خالية من  
الوبر.

## تعليمات العناية

لقد قررت اقتناء أحد المنتجات مع سطح  
عالي الجودة. يرجى مراعاة إرشادات العناية  
التالية.

لا تتحمل الجهة المصنعة أية مسؤولية عن  
أضرار المنتج الناجمة عن العناية الخاطئة أو  
الاستخدام غير السليم.

## إرشادات العناية العامة

- لا تستخدم مواد التنظيف التي تحتوي  
على الكلور أو الأحماض و مواد تنظيف  
كاوية.
- لا تستخدم مواد تنظيف كاشطة أو حاكة.
- لا تستخدم أشياء حادة أو مدببة للتنظيف.
- احرص على توفير التهوية الكافية ودرجة  
حرارة الغرفة المناسبة في حمامك.
- احرص على حماية السطح من تغير لونه  
بفعل التعرض للضوء الشديد وأشعة  
الشمس القوية.

## إرشادات العناية بأسطح المرأة

يجب مراعاة التالي أثناء تنظيف أسطح  
المرأة:

- استخدم جلد الشامواه المبلل أو فوطة  
ناعمة خالية من الوبر.
- قم على الفور بإزالة قطرات الماء من  
حواف أسطح المرأة.

## تنظيف الأسطح

**1** نظف الأسطح. علاوة على ذلك احرص  
على مراعاة إرشادات العناية ذات  
الصلة.

**2** جفف الأسطح بفوطة ناعمة خالية من  
الوبر.

## التخلص من النفايات أو المخلفات

### التخلص من الأجهزة الكهربائية والإلكترونية القديمة



رمز حاوية القمامة ذات العجلات التي عليها علامة إكس، تعني أنه يجب عدم التخلص من الأجهزة الكهربائية والإلكترونية القديمة مع باقي النفايات، ولكن يجب التخلص منها بشكل منفصل. المستخدم الأخير ملزم قانوناً بإعادة الأجهزة القديمة إلى السلطات العامة للتخلص من النفايات أو الموزعين أو الشركة المصنعة Geberit للتخلص منها بالشكل المناسب. يلتزم العديد من موزعي الأجهزة الكهربائية والإلكترونية القديمة باستعادة الأجهزة الكهربائية والإلكترونية القديمة مجاناً. للإرجاع إلى الشركة المصنعة Geberit اتصل بشركة التوزيع أو الخدمة المسؤولة.

يجب فصل البطاريات والمراكمات القديمة غير المدمجة بالجهاز القديم وكذلك اللمبات التي يمكن إزالتها من الجهاز القديم دون إتلافها عن الجهاز القديم قبل تسليمها إلى موقع التخلص. إذا تم تخزين بيانات شخصية في الجهاز القديم، فإن المستخدم الأخير هو المسؤول عن حذفها قبل تسليمها إلى موقع التخلص.



---

**Geberit International AG**  
**Schachenstrasse 77, CH-8645 Jona**  
**documentation@geberit.com**  
**www.geberit.com**

