



Positionierungshilfe

- Ersatzteil für Werkzeugset Einpressanschluss PT2 Modell 4278.5
- geeignet für Megapress S-Einpressanschluss Modell 4312.2, Megapress-Einpressanschluss Modell 4212.2

Modell 4278.6

Artikel 746 025

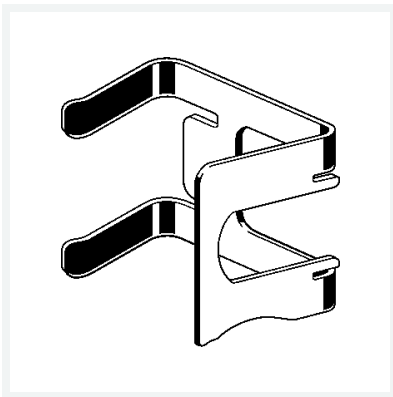

Eigenschaften

Für Rohraußendurchmesser nach DIN EN 10255	für D	2
Gewicht	216 g	
Volumen	2072 cm ³	
Werkstoff	Edelstahl	