



Dosieranlage exaliQ:SC10, exaliQ:SC20 und exaliQ:SC30

Bestimmungsgemäße Verwendung

Die Dosieranlagen exaliQ:SC10, exaliQ:SC20 und exaliQ:SC30 sind zur mengenproportionalen Zugabe von exaliQ-Mineralstofflösungen in Trink- und Brauchwasserleitungen von Ein- bis Zehnfamilienhäuser bestimmt.

Durch die Dosierung von exaliQ-Mineralstofflösungen werden

Wasserleitungen und die daran angeschlossenen wasserführenden Systemteile (Armaturen, Betriebseinrichtungen, Haushaltsgeräte, Boiler, usw.) vor Funktionsstörungen und Schäden durch Kalkablagerungen und/oder Korrosion geschützt.



Arbeitsweise

Die Dosieranlage exaliQ erfasst durch einen Kontaktwasserzähler mit Impulsgeber die durchfließende Wassermenge und bestimmt dadurch die Dosiermenge der Mineralstofflösung.

Die Mineralstofflösung wird über eine Sauglanze aus dem Dosierbehälter angesaugt und dem Wasser zu dosiert.

Eine elektronische Niveauüberwachung schaltet die Pumpe bei leerem Dosierbehälter ab, um die Pumpe vor Trockenlauf zu schützen.

Der Betriebszustand der Dosieranlage exaliQ wird am Bedienfeld mittels LED-Leuchten und Summer (von 22:00 Uhr bis 08:00 Uhr stummgeschaltet) angezeigt.

Der grüne LED-Leuchtring gibt als optisches Signal den aktuellen Status der Dosieranlage wieder.

Das Selbstkontrollsystem der Elektronik verhindert bei Störungen

eine Überdosierung durch Abschalten der Pumpe.

USB-Schnittstelle

Über eine integrierte USB-Schnittstelle können Betriebsdaten ausgelesen werden, die bis zu 12 Monate gespeichert werden. Die Auslesedaten können in Form einer Tabelle ausgedruckt werden.

Hierdurch wird die wöchentliche Aufzeichnungspflicht gemäß TrinkwV im gewerblichen Bereich erfüllt.

Grünbeck mySettings-App

Mithilfe des WLAN-Access Points kann eine Verbindung zur Grünbeck mySettings-App an der Dosieranlage hergestellt werden.

Aufbau

- Kontaktwasserzähler DN 32 als Turbinenwasserzähler mit Hallimpulssensor und Dosierstelle mit Rückschlagventil (exaliQ:SC10)
- Kontaktwasserzähler DN 40 und DN 50 als Flügelradzähler mit Hallimpulssensor und Dosierstelle mit Rückschlagventil (exaliQ:SC20 und exaliQ:SC30)
- Halterung zur Montage am Wasserzähler oder an der Wand
- Runder exaliQ-Gehäusedeckel mit Bedienfeld und LED-Leuchtring
- Schwenktür mit integrierter Steuerung und USB-Schnittstelle
- Stromversorgung über Netzteil mit Eurostecker 24 V
- Sauglanze als Schlauchverbindung mit Kontakten für Dosierbehälter 15-Liter-Kanister

Lieferumfang

- Dosieranlage exaliQ
- Wasserzähler
- Dosierleitung mit Dosierventil
- Dosierpumpenhalter
- Netzteil mit Eurostecker
- Montage- und Anschlussmaterial

Nicht im Lieferumfang

- exaliQ-Mineralstofflösung



Technische Daten

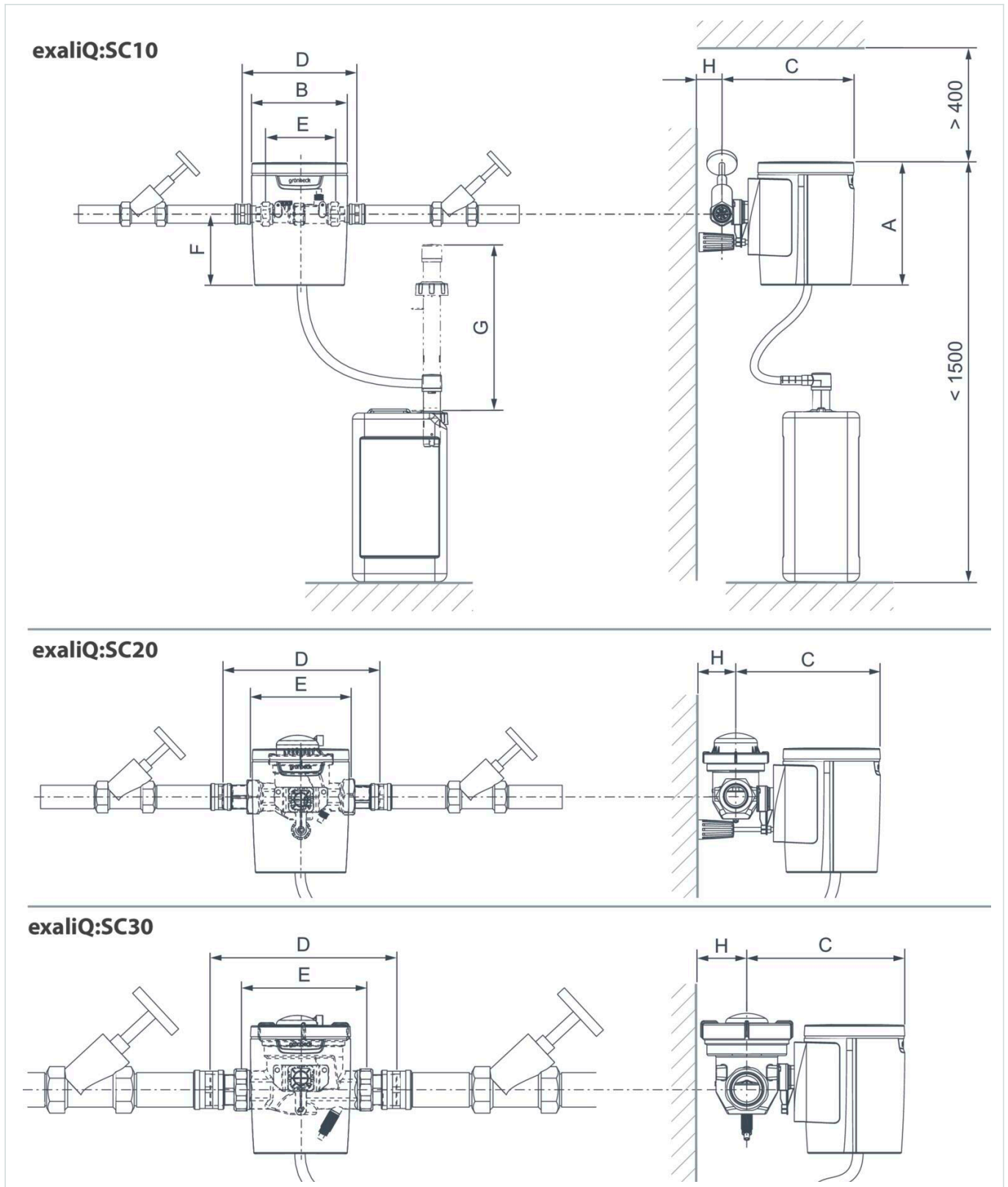

Maße und Gewichte			SC10	SC20	SC30
A	Höhe	mm	425	425	425
B	Breite	mm	195	195	195
C	Tiefe Anschluss	mm	265	285	300
D	Einbaumaß mit Verschraubung	mm	231	312	356
E	Einbaumaß ohne Verschraubung	mm	140	190	240
F	Höhe Anschluss	mm	140	140	140
G	Wartungsmaß oben	mm	410	410	410
H	Wandabstand	mm	≥ 55	≥ 65	≥ 90
Produktgewicht leer		kg	6,4	8,9	16,6
Versandgewicht		kg	6,4	8,9	16,6
Betriebsgewicht		kg	23,4	26,2	31,0

Anschlussdaten		SC10	SC20	SC30
Nennweite		DN 32	DN 40	DN 50
Anschlussgröße		1 ¼"	1 ½"	2"
Netzanschluss Spannung	VAC	100 - 240	100 - 240	100 - 240
Anlagenbetrieb (Schutzkleinspannung)	VAC	24	24	24
Netzanschluss Frequenz	Hz	50/60	50/60	50/60
Elektrische Leistungsaufnahme Betrieb	W	14	14	14
Elektrische Leistungsaufnahme Standby	W	≤ 3	≤ 3	≤ 3
Schutzart		IP43	IP43	IP43
Schutzklasse		II	II	II

Leistungsdaten		SC10	SC20	SC30
Nenndruck		PN 10	PN 10	PN 10
Druckverlust bei max. Durchfluss	bar	0,6	0,8	0,8
Arbeitsbereich (Durchfluss)	m³/h	0,04 - 10	0,06 - 20	0,06 - 30
Behältervolumen	l	15	15	15
Dosierfolge	l/Imp.	0,50	0,93	1,33
Lärmemission	dB (A)	≤ 70	≤ 70	≤ 70

Füllmengen und Verbrauchsdaten		SC10	SC20	SC30
Verbrauch exaliQ-Mineralstoffe	ml/m³	100	100	100

Zertifikate	SC10	SC20	SC30
Registriernummer DIN/DVGW		NW-9101DL0115	
Registriernummer ÜA		R-15.2.3-21-17496	

Allgemeine Daten		SC10	SC20	SC30
Mediumtemperatur	°C	5 - 30	5 - 30	5 - 30
Umgebungstemperatur Trinkwasser	°C	5 - 40	5 - 40	5 - 40
Luftfeuchtigkeit (nicht kondensierend)	%	≤ 90	≤ 90	≤ 90
Bestell-Nr.		117410	117415	117420



Einbaubeispiel Dosieranlage exaliQ:SC20

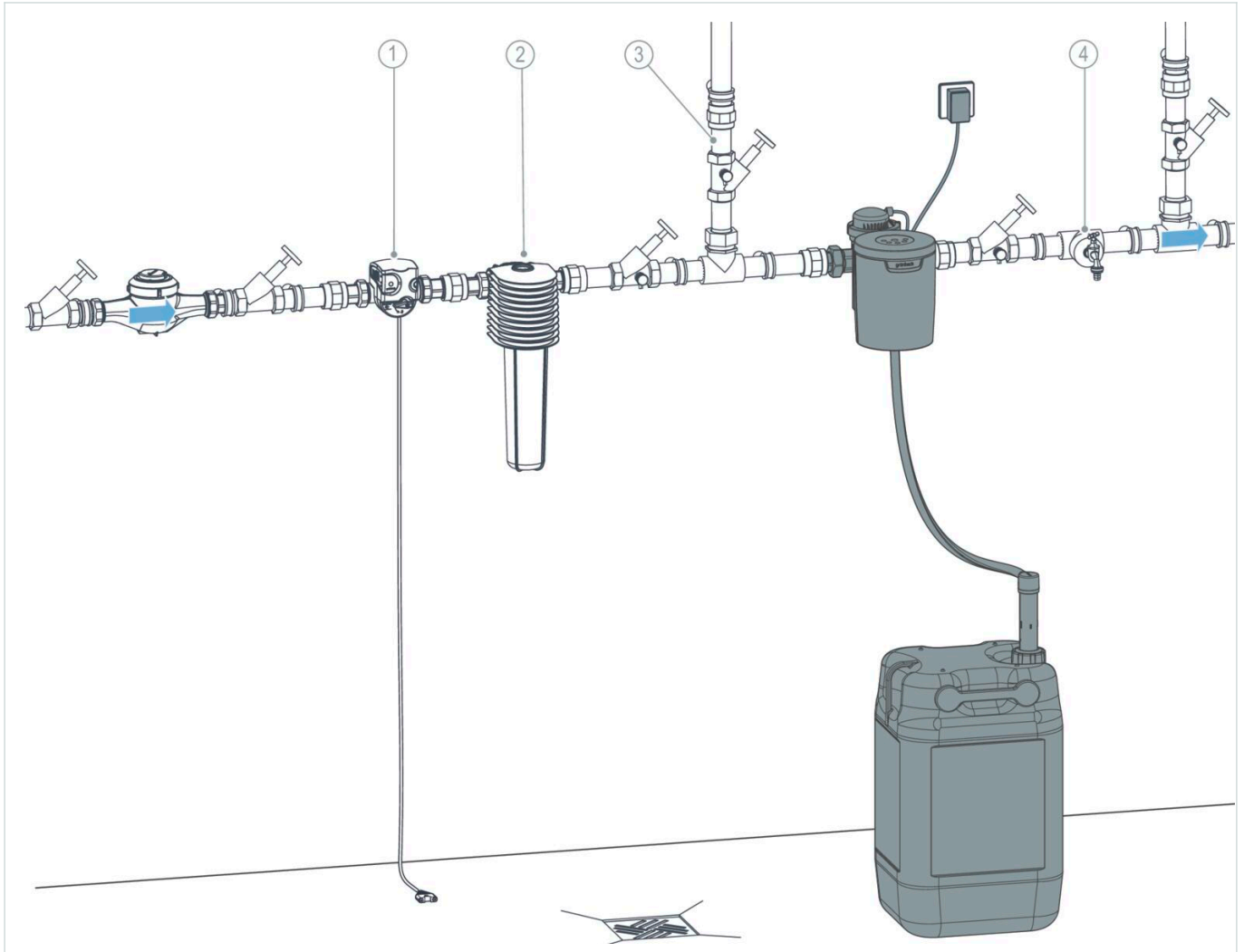

Bezeichnung		Bezeichnung	
1	Sicherheitseinrichtung protectliQ	3	Gartenwasserleitung
2	Trinkwasserfilter BOXER	4	Wasserentnahmestelle



Anforderungen an den Installationsort

Örtliche Installationsvorschriften, allgemeine Richtlinien und technische Daten sind zu beachten.

- Schutz vor Frost, starker Wärmeeinwirkung und direkter Sonneneinstrahlung
- Schutz vor Chemikalien, Farbstoffen, Lösungsmitteln und deren Dämpfen
- Umgebungstemperatur und Abstrahlungstemperatur in unmittelbarer Nähe
 - ≤ 25 °C bei Anwendung im Trinkwasserbereich
 - ≤ 40 °C bei ausschließlich technischer Anwendung
- Schutz vor Wärmequellen (z. B. Heizungen, Boilern und Warmwasserleitungen)
- Zugang für Wartungsarbeiten (Platzbedarf beachten)
- Ausreichend ausgeleuchtet sowie be- und entlüftet
- Ebene Wandfläche oder Rohrleitung mit entsprechender Tragfähigkeit, um das Betriebsgewicht des Produkts aufzu-

nehmen

Sanitärinstallation



- Vorgeschalteter Trinkwasserfilter und ggf. Druckminderer (z. B. Feinfilter pureliQ oder BOXER)
- Bodenablauf oder entsprechende Sicherheitseinrichtung mit Wasserstopp-Funktion (z. B. Sicherheitseinrichtung protectliQ)
- Absperrventile und Probenahmemöglichkeit vor und nach dem Produkt
- Wasserentnahmestelle nach der Dosierstelle

Elektroinstallation

- Schuko-Steckdose mit dauerhafter Stromzufuhr (max. 1,2 m von der Steuerung entfernt).
- Die Steckdose benötigt dauerhafte Stromzufuhr und darf nicht mit Lichtschaltern, Heizungsnotschalter oder Ähnlichem gekoppelt sein.





Zubehör

Die Verfügbarkeit kann je nach Land variieren.

	SC10	SC20	SC30
 <p>Adaptersatz KOMBI (V1) 1 1/4", pureliQ, BOXER, exaliQ Bestell-Nr.: 101866 Zur Umrüstung von EXADOS ES 12 auf exaliQ: SC10 oder zur Umrüstung vom von Kombianschlussflansch (V1) mit Druckminderer für Filterreihe GBS, ASTRO, GB-D, GENO-FSV, GENO-PS-D auf pureliQ 1 1/4" oder BOXER 1 1/4".</p>	✓	-	-
 <p>Umrüst-Kit exaliQ, 60 Liter Sauglanze Bestell-Nr.: 117490 Zur Umrüstung vom 15-L-Kanister auf den 60-L-Kanister.</p>	✓	✓	✓



Verbrauchsmaterial

	SC10	SC20	SC30
 <p>Mineralstofflösung exaliQ control 15 Liter Bestell-Nr.: 114071 Zur Sanierung korrodierter Zinkleitungen (oftmals durch braun eingefärbtes Wasser zu erkennen). Nach der Sanierung (ca. 6 Monate): Wechsel auf ein anderes exaliQ-Dosiermittel.</p>	✔	✔	✔
 <p>Mineralstofflösung exaliQ neutra 15 Liter Bestell-Nr.: 114075 Zum Korrosionsschutz bei weichen, stark kohlen-säurehaltigen Wässern, auch nach Enthärtungsanlagen. Korrosionsschutz durch Abbindung freier Kohlensäure und pH-Wert-Anhebung.</p>	✔	✔	✔
 <p>Mineralstofflösung exaliQ pure 15 Liter Bestell-Nr.: 114074 Für Kreislaufwasser bei Solarsystemen oder Einbau der Dosiertechnik im Kaltwasserzulauf zum dezentralen Warmwasserbereiter. Für hohe Temperaturen bis 80 °C und/oder hartem Wasser > 21 °dH Gesamthärte (> 15 °dH Karbonathärte).</p>	✔	✔	✔
 <p>Mineralstofflösung exaliQ safe+ 15 Liter Bestell-Nr.: 114073 Zur Härtestabilisierung und Korrosionsschutz bei Wässern bis 21 °dH und zur Reduzierung von Schwermetalleintrag (z. B. Blei). Bei Wassertemperaturen bis 60 °C. Bei Wasserhärte > 21 °dH wird zur Härtebehandlung eine Enthärtungsanlage empfohlen. Anschließender Umstieg auf exaliQ safe.</p>	✔	✔	✔
 <p>Mineralstofflösung exaliQ safe 15 Liter Bestell-Nr.: 114072 Zum Korrosionsschutz bei Wässern im Härtebereich weich bis mittel (bis 14 °dH), auch nach Enthärtungsanlagen. Bei Wassertemperaturen bis 60 °C. Zur Reduzierung von Schwermetalleintrag (z. B. Blei).</p>	✔	✔	✔



Dazu empfohlene Produkte



Die Verfügbarkeit kann je nach Land variieren.

	SC10	SC20	SC30
 <p>Enthärtungsanlage softliQ:LB100 Salzbehälter 275 kg Bestell-Nr.: 185000120000</p>	-	✓	-
 <p>Enthärtungsanlage softliQ:LB120 Salzbehälter 275 kg Bestell-Nr.: 185000130000</p>	-	-	✓
 <p>Enthärtungsanlage softliQ:SE21 Bestell-Nr.: 189000030000 Einzelenthärtungsanlage zum Enthärten und Teilenthärten von Trinkwasser.</p>	✓	-	-
 <p>Rückspülfilter BOXER RDX 1 1/2\", DN 40 Bestell-Nr.: 101580000000</p>	-	✓	-
 <p>Rückspülfilter BOXER RDX 2\", DN 50 Bestell-Nr.: 101585000000</p>	-	-	✓
 <p>Rückspülfilter pureliQ:RDX Bestell-Nr.: 101000040000 Rückspülfilter mit Druckminderer zur Filtration von Trinkwasser.</p>	✓	-	-



Dazu empfohlene Produkte

Die Verfügbarkeit kann je nach Land variieren.

	SC10	SC20	SC30
 <p>Sicherheitseinrichtung protectliQ:A32 Bestell-Nr.: 126410 Zum Schutz vor Wasserschäden in Ein- und Zweifamilienhäusern.</p>	✓	-	-
 <p>Sicherheitseinrichtung protectliQ:A40 Bestell-Nr.: 126415 Zum Schutz vor Wasserschäden in Ein- und Zweifamilienhäusern.</p>	-	✓	-

