







33 600 670



- Ausladung 130 mm
- Europäische Ablaufgarnitur
- starrer Auslauf
- Kugelgelenk 30° schwenkbar
- rechteckiger luftangereicherter Strahl
- Armaturenhöhe 188 mm
- Höhe bis Luftsprudler 77 mm
- Bohrungsdurchmesser 35 mm
- 2x Druckschlauch M 10 x 1 eingeschraubt, dichtheitsgeprüft
- 2x Europäischer Druckschlauch für Bidet Armatur
- Durchfluss max. 7 l/min

	Chrom	33 600 670-00
	Platin gebürstet	33 600 670-06
	Platin	33 600 670-08
	Messing gebürstet (23kt Gold)	33 600 670-28
	Chrom gebürstet	33 600 670-93
	Dark Platinum gebürstet	33 600 670-99

33 600 670

mm [inches]

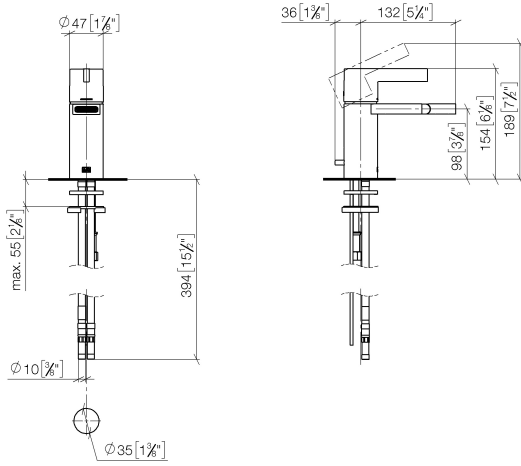

Durchflussdiagramm

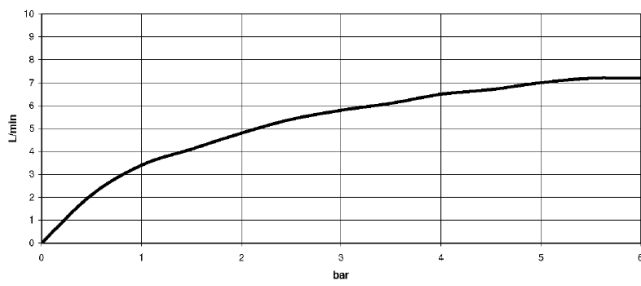

Wurfweitendiagramm

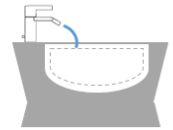
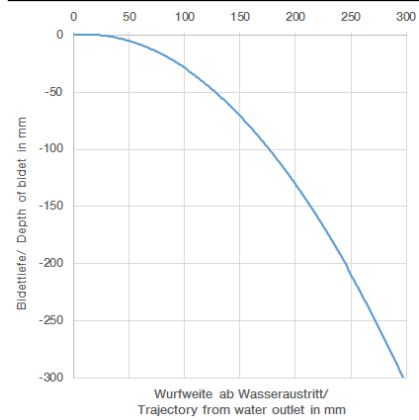

Codes & Standards

DIN 4109

ISO 3822

Ü-Zeichen



Bidet-Einhandbatterie mit Ablaufgarnitur - Chrom

IMO

33 600 670

Zertifikate

LGA_19

33 600 670

Produktversion bis 10/10/2018

Produktversion von 10/10/2018 bis 5/10/2021

Produktversion von 5/10/2021 bis 5/11/2021

Produktversion ab 5/10/2021

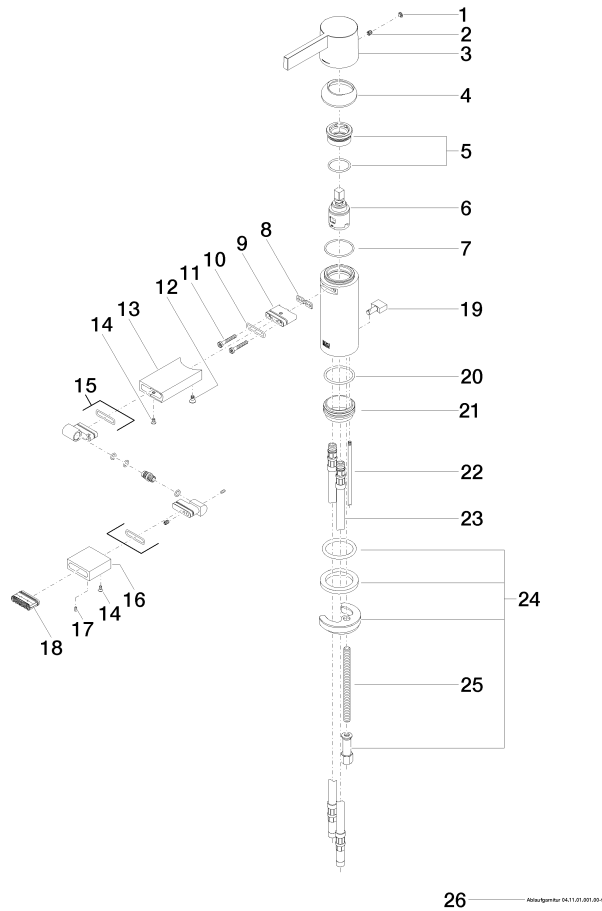



Bidet-Einhandbatterie mit Ablaufgarnitur - Chrom

IMO

33 600 670

Ersatzteilstückliste

Produktversion bis 10/10/2018

Produktversion von 10/10/2018 bis 5/10/2021

Produktversion von 5/10/2021 bis 5/11/2021

Produktversion ab 5/10/2021

Nr.	Artikelnummer	Benennung	Verbaumenge	Lieferzeit
	90 31 20 087 00-00	Abdeckung Ø 7 x 2,1 mm - Chrom	29	10