

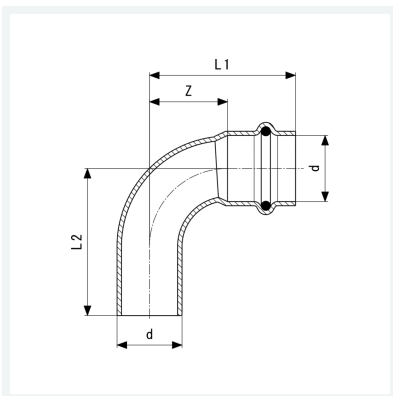

**Temponox-Bogen 90°
mit SC-Contur**
- Einsteckende, Pressanschluss

Ausstattung
Dichtelement EPDM
Modell 1716.1

Artikel 808 921



Eigenschaften

Rohraußendurchmesser	d	15
Z-Maß	Z	16 mm
Länge 1	L1	38 mm
Länge 2	L2	40 mm
Gewicht	37,7 g	
Volumen	82,88 cm ³	
Werkstoff	Stahl nichtrostend	