

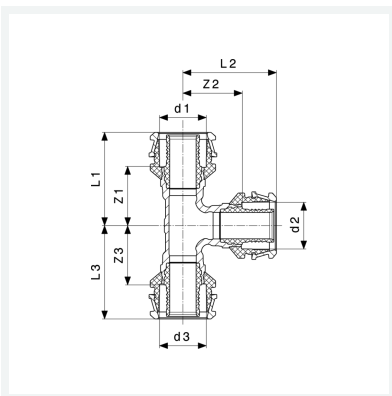

**Raxofix-T-Stück
mit SC-Contur**
- Pressanschlüsse
Modell 5318

Artikel 647 315



Eigenschaften

Rohraußendurchmesser 1	d1	20
Rohraußendurchmesser 2	d2	16
Rohraußendurchmesser 3	d3	20
Z-Maß 1	Z1	24 mm
Z-Maß 2	Z2	25 mm
Z-Maß 3	Z3	24 mm
Länge 1	L1	39 mm
Länge 2	L2	40 mm
Länge 3	L3	39 mm
Gewicht	99,1 g	



**Raxofix-T-Stück
mit SC-Contur
Modell 5318
Artikel 647 315**

Eigenschaften

Volumen	165,76 cm ³
Werkstoff	Siliziumbronze