

**Disaeratore-defangatore**  
**Deaerator-dirt separator**  
**Mikroblasen-Schlammabscheider**  
**Séparateur d'air-pot de décantation**  
**Separador de aire-desfangador**  
**Separador de micro-bolhas de ar-separador de sujidade**  
**Lucht- en vuilafscheider**

DISCALDIRT

DISCAL  
DIRTMAG

I
GB
D
F
E
P
NL

© Copyright 2012 Caleffi

**546 series**

**Funzione**  
**Function**  
**Funktion**  
**Principe**  
**Función**  
**Funcionamento**  
**Werking**

I disaeratori-defangatori vengono utilizzati per eliminare in modo continuo l'aria e le impurità contenute nei circuiti idraulici degli impianti di climatizzazione. La capacità di scarico di questi dispositivi è molto elevata. Essi sono in grado di eliminare tutta l'aria presente nei circuiti, fino a livello di microbolle, in modo automatico. Nel contempo, separano le impurità presenti nell'acqua del circuito e le raccolgono nella parte inferiore del corpo valvola, dalla quale possono essere scaricate.  
È anche disponibile nella versione con magnete, indicato per l'elevata efficacia nell'azione di separazione delle impurità ferrose.

Deaerators-dirt separators are used to continuously eliminate the air and dirt contained in the hydraulic circuits of heating and cooling systems. The air discharge capacity of these devices is very high. They are capable of removing automatically all the air present in the system down to micro-bubble level. At the same time they separate dirt and impurities contained in the water in the circuit and collect it in the lower part of the valve body, from where it can be drawn off.  
It is also available in the version with a magnet, suitable for the high effectiveness in separating ferrous impurities.

Mikroblasen-Schlammabscheider scheiden kontinuierlich Luft und Schmutzpartikel die sich in Wasserkreisläufen von Heizungs- und Klimaanlage befinden, während des Betriebes ab.

Die Luftabscheideleistung dieser Geräte ist sehr hoch. Sie sind in der Lage, automatisch Luft und Mikroblasen aus dem System zu entfernen. Gleichzeitig scheiden sie die im Kreislauf vorhandenen Schmutzpartikel ab und nehmen sie im unteren Bereich des Ventilkörpers auf, aus dem sie ausgelassen werden können.

Die Ausführungen mit Magnet entfernen auf einfache und effiziente Weise magnetische Schmutzpartikel aus Heizungsanlagen.

Les séparateurs d'air-pots de décantation sont des appareils combinant dégazeur et pot de décantation. Il servent à éliminer de façon continue l'air et les impuretés contenus dans les circuits hydrauliques des installations de chauffage, climatisation et sanitaire. La capacité d'évacuation de ces dispositifs est très élevée. Ils sont en mesure d'éliminer de façon automatique, tout l'air qui se trouve dans les circuits, même les micro-bulles. Dans le même temps, ils séparent les impuretés présente dans l'eau et les recueillent dans la partie inférieure du corps de l'appareil, d'où elles peuvent être évacuées.

Il est disponible aussi en version avec aimant, particulièrement indiqué pour la capture des impuretés ferreuses.

Los separadores de aire-desfangadores son utilizados para la evacuación continua del aire y de las impurezas contenidas en el circuito hidráulico de las instalaciones de climatización. La capacidad de descarga de estos dispositivos es muy alta. Pueden evacuar en modo automático todo el aire presente en el circuito hasta el nivel de microburbuja. Al mismo tiempo separan las impurezas presentes en el agua del circuito y las recogen en la parte inferior del cuerpo de la válvula, desde la cual pueden ser descargadas.

Es disponible una versión con imán, indicado por la alta eficiencia en la separación de suciedades hierrosas.

Os separadores de micro-bolhas de ar-separadores de sujidade são utilizados para eliminar, de modo contínuo, o ar e as impurezas existentes nos circuitos hidráulicos das instalações de climatização. A capacidade de descarga destes dispositivos é muito elevada. Estes são capazes de eliminar automaticamente todo o ar presente nos circuitos, até ao nível das micro-bolhas. Ao mesmo tempo, separam as impurezas presentes na água do circuito, depositando-as na parte inferior do corpo da válvula, de onde podem ser drenadas.

Também está disponível na versão com íman, adequado para uma elevada eficácia na separação de impurezas ferrosas.

Lucht- en vuilafschers worden toegepast om op een continue wijze lucht en vuil, dat aanwezig is in de hydraulische kringen van verwarmings- en koelinstallaties, af te voeren.

De ontluchtcapaciteit van deze toestellen is zeer hoog. Ze zijn in staat om de in de kringen aanwezige lucht tot zelfs microbellen, op een automatische manier af te scheiden. Daarnaast verwijderen ze vuil en onzuiverheden die zich in het water bevinden door deze te verzamelen in het onderste gedeelte van het lichaam, vanwaar ze afgevoerd kunnen worden.

De vuilafscheider is ook beschikbaar met magneet, geschikt om doeltreffend metalen onzuiverheden te verwijderen.

## Product range

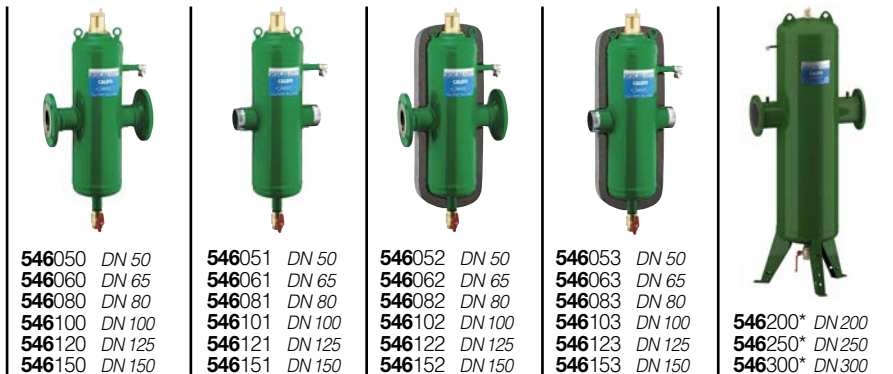

\*Without insulation and with floor supports

## Technical specifications

### Threaded connections

Materials: - body: brass EN 12165 CW617N  
 - dirt collection chamber: brass EN 12165 CW617N  
 - air vent body: brass EN 12165 CW617N  
 - air vent hydraulic seal: EPDM  
 - air vent float: PP  
 - int. element: PA66G30  
 - hydraulic seal: EPDM  
 - drain valve body: brass EN 12165 CW617N  
 - magnetic induction of ring system (5461 series): 0,26 T

Medium: water, glycol solution  
 Max percentage of glycol: 50%  
 Max working pressure: 10 bar  
 Temperature range: 0–110°C  
 Particle separation capacity: to 5 µm  
 Connections: - main: Ø 22 mm compression end, 3/4" ± 1 1/4" F hose connection  
 - drain valve:

### Flanged and welded connections

Materials: - body: epoxy resin painted steel  
 brass EN 12165 CW617N  
 - air vent body: PP  
 - air vent float: stainless steel  
 - int. element: EPDM  
 - hydraulic seal: brass EN 12165 CW617N,  
 (DN 200 – DN 300 chrome plated)  
 - shut-off and drain valve body:

Medium: water, glycol solution non hazardous, therefore excluded from the guidelines of 67/548/EC Directive

Max percentage of glycol: 50%  
 Max working pressure: 10 bar  
 Temperature range: 0–110°C  
 Particle separation capacity: to 5 µm  
 Connections: - main: PN 16: DN 50–DN 150; PN 10: DN 200–DN 300  
 - temperature probe: 1/2" inlet/outlet (DN 200 – DN 300)  
 - drain: 1" F (DN 50 - DN 150); 2" F (DN 200 – DN 300)

### Technical characteristics of insulation on flanged models from DN 50 to DN 100

#### Inner part

Material: rigid closed-cell expanded polyurethane foam  
 Thickness: 60 mm  
 Density: 45 kg/m<sup>3</sup>  
 Conductivity (ISO 2581): 0,023 W/(m·K)  
 Temperature range: 0–105°C

#### Outer part

Material: embossed aluminium  
 Thickness: 0,70 mm  
 Fire resistance (DIN 4102): class 1

#### Head covers

Heat formed material: PS

### Technical characteristics of insulation on flanged models DN 125 and DN 150

#### Inner part

Material: closed-cell expanded PE-X  
 Thickness: 60 mm  
 Density: inner part: 30 kg/m<sup>3</sup>; outer part: 80 kg/m<sup>3</sup>  
 Conductivity (ISO 2581): at 0°C: 0,038 W/(m·K); at 40°C: 0,045 W/(m·K)  
 Water vapour resistance coefficient (DIN 52615): > 1.300  
 Temperature range: 0–100°C  
 Fire resistance (DIN 4102): class B2

#### Outer part

Material: embossed aluminium  
 Thickness: 0,70 mm  
 Fire resistance (DIN 4102): class 1

### Caratteristiche idrauliche

### Hydraulic characteristics

### Hydraulische Merkmale

### Caractéristiques hydrauliques

### Características hidráulicas

### Características hidráulicas

### Hydraulische kenmerken

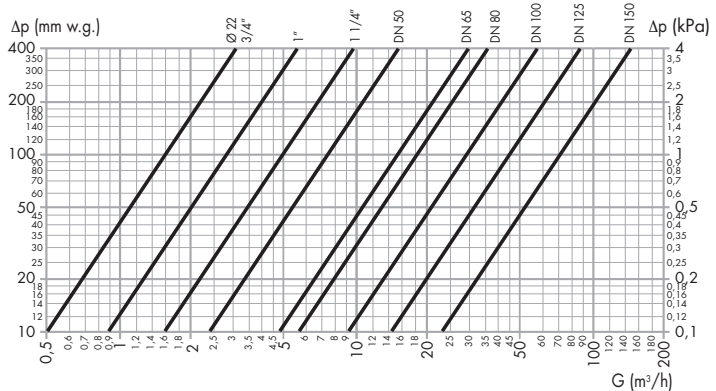

DN	DN 20	DN 25	DN 32	DN 50	DN 65	DN 80	DN 100	DN 125	DN 150	DN 200*	DN 250*	DN 300*
Cn.	Ø 22 - 3/4"	1"	1 1/4"	–	–	–	–	–	–	–	–	–
Kv (m³/h)	16,2	28,1	48,8	75	150	180	280	450	720	900	1200	1500

\* Not shown on graph

La velocità massima raccomandata del fluido nella tubazione è di 1,2 m/s. La tabella sottoriportata indica le portate massime per rispettare tale condizione.

The maximum velocity recommended for the fluids travelling through the pipework is 1,2 m/s. The table below indicates the maximum flow rates to respect such conditions.

Die empfohlene maximale Durchflußgeschwindigkeit im Luftabscheider beträgt 1,2 m/s. Die untenstehende Tabelle gibt die maximale Durchflußmenge für die Einhaltung dieser Bedingung an.

La vitesse maximum recommandée du fluide au niveau des raccords de l'appareil est de 1,2 m/s. Le diagramme ci dessus indique les débits maxima pour respecter cette condition.

La velocidad máxima recomendada de circulación del fluido en la tubería es de 1,2 m/s. La tabla arriba indicada da el caudal máximo para respetar esta condición.

A velocidade máxima recomendada do fluido na tubagem é de 1,2 m/s. A tabela em baixo indica os caudais máximos para respeitar tal condição.

De maximale aanbevolen watersnelheid doorheen de leidingen bedraagt 1,2 m/s. Hiermee rekening houdend, geeft de onderstaande tabel de maximale toelaatbare debieten weer.

DN	DN 20	DN 25	DN 32	DN 50	DN 65	DN 80	DN 100	DN 125	DN 150	DN 200	DN 250	DN 300
Cn.	Ø 22-3/4"	1"	1 1/4"	—	—	—	—	—	—	—	—	—
l/min	22,7	35,18	57,85	141,20	238,72	361,5	564,8	980,0	1436,6	2433	3866	5416
m³/h	1,36	2,11	3,47	8,47	14,32	21,69	33,89	58,8	86,2	146	232	325

**Installazione**  
**Installation**  
**Einbau**  
**Installation**  
**Instalación**  
**Instalação**  
**Installatie**

Il disaeratore-defangatore deve essere installato preferibilmente a monte della pompa ed in posizione verticale.

Deaerator-dirt separators should preferably be installed on the supply side of the pump and must always be fitted vertically.

Le séparateur-pot de décantation doit être installé de préférence en amont de la pompe et toujours à la verticale.

Es wird empfohlen, den Mikroblasen-Schlammabscheider im Vorlauf vor der Pumpe und immer in vertikaler Lage einzubauen.

Es preferible instalar el separador de aire y fangos aguas arriba de la bomba y siempre en posición vertical.

O separador deve ser instalado, de preferência, a montante da bomba e sempre na posição vertical.

De lucht- en vuilafscheider wordt bij voorkeur aan de zuigzijde van de pomp geplaatst en altijd in verticale positie.

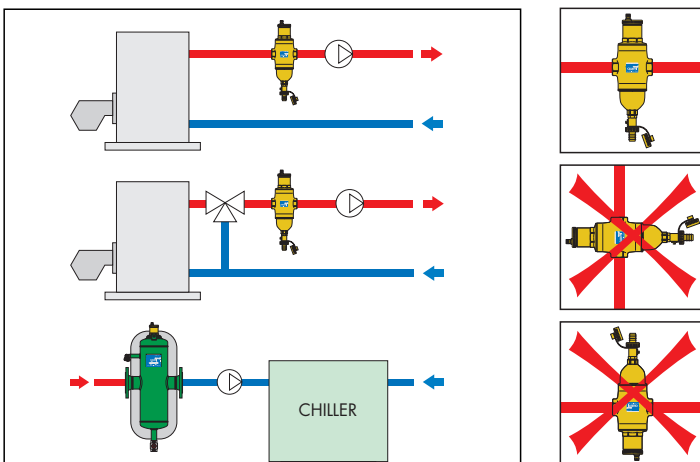

**Scarico fanghi**  
**Draining off dirt**  
**Schlammablass**  
**Évacuation des boues**

La camera di accumulo del disaeratore-defangatore filettato è dotata di un rubinetto di intercettazione a sfera. Utilizzando l'apposita chiavetta in dotazione è possibile effettuare lo scarico delle impurità anche ad impianto funzionante.

The deaerator-dirt separators with threaded connections collection chamber is fitted with a ball drain cock. Using the key provided it is possible to drain off impurities even with the system in operation.

**Descarga de fangos**  
**Descarga**  
**sujidade**  
**Afvoer van vuil**

Die Mikroblasen-Schlammabscheider mit Gewindeanschluss sind mit einem Kugelhahn ausgestattet. Unter Verwendung der mitgelieferten Spezialvorrichtung können die Verunreinigungen auch bei in Betrieb befindlicher Anlage abgelassen werden.

La chambre d'accumulation de l'appareil est dotée d'un robinet de vidange. Utiliser la clavette qui y est reliée pour évacuer les impuretés. Cette opération peut être effectuée que l'installation soit en service ou non.

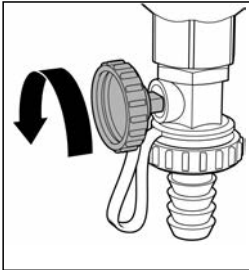

La cámara de acumulación del separador de aire-desfangador con rosca está dotada de una válvula de bola para abrir y cerrar el flujo. Aplicándole el mando que se suministra, es posible descargar las impurezas incluso con el sistema en funcionamiento.

A câmara de acumulação do separador de micro-bolhas de ar-separador de sujidade roscado está dotada de uma válvula de intercepção de esfera. Utilizando a chave fornecida, é possível efectuar a descarga das impurezas mesmo com a instalação em funcionamento.

Onderaan het lichaam van de lucht- en vuilafscheider met schroefdraadaansluitingen is er een aftapkraan voorzien. Met behulp van de daarvoor bestemde sleutel kan men het vuil afvoeren, zelfs indien de installatie in werking is.

I disaeratori-defangatori flangiati e a saldare sono dotati di un rubinetto (A) con la duplice funzione di scaricare grandi quantità d'aria durante il riempimento dell'impianto e di eliminare eventuali impurità che galleggiano al livello dell'acqua. Nella parte inferiore è posizionata una valvola di scarico (B) per lo spurgo delle impurità raccoltesi nella parte bassa del defangatore.

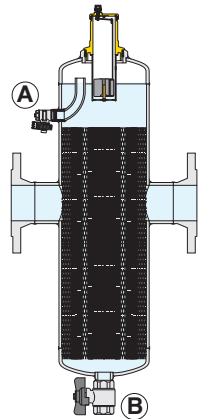

The deaerators-dirt separators with flanged and welded connections have an integral drain point (A), which has two functions:

1. To aid the removal of air whilst filling the system during the commissioning stage.
2. To aid the removal of any debris that may float within the air eliminator.

A drain cock (B) is fitted at the base of the deaerator and dirt separator for drawing off dirt and impurities collected at its bottom.

Die Mikroblasen-Schlammabscheider mit Flansch- und Schweißanschluß haben einen Entleerungshahn (A) mit zweifacher Funktion:

1. zum Ablassen von großen Luftmengen während des Befüllens der Anlage,
  2. zur Entfernung der auf der Wasseroberfläche schwimmender Schmutzpartikel.
- Im unteren Bereich befindet sich ein Ablassventil (B), aus dem die sich im unteren Teil des Schlammabscheiders angesammelten Unreinheiten ausgelassen werden.

Les séparateurs d'air-pots de décantation à brides et à souder sont équipées d'un robinet (A) permettant d'une part l'évacuation de grandes quantités d'air lors du remplissage de l'installation et, d'autre part, l'élimination des impuretés éventuellement présentes à la surface de l'eau.

Une vanne de vidange (B) montée sur la partie basse de l'appareil permet l'évacuation des impuretés qui s'y sont accumulées.

El separador de aire-desfangador con bridas o para soldar incorpora un grifo (A) que tiene una doble función: descargar una gran cantidad de aire durante el llenado de la instalación y eliminar posibles impurezas mezcladas en el agua. En la parte inferior se ha previsto una válvula (B) para eliminar los posibles depósitos en el fondo del separador de aire.

Os separadores flangeados e os de ligação para soldar possuem uma torneira (A) com a função dupla de descarregar grandes quantidades de ar durante o enchimento da instalação e de eliminar eventuais impurezas que flutuam na água. Na parte inferior encontra-se uma válvula de descarga (B) para a drenagem de eventuais resíduos que se depositem no fundo do separador.

De lucht- en vuilafscidders met flenzen en laseinden zijn voorzien van een kraantje (A) om enerzijds grote hoeveelheden lucht af te voeren tijdens het vullen van de installatie, en anderzijds om onzuiverheden die op het water drijven, te verwijderen. Onderaan het lichaam is er een spuikraan (B) voorzien om onzuiverheden die zich onder in de vuilafscieder verzameld hebben, af te voeren.

**Procedura di scarico fanghi serie 5461**

**Procedure for draining off dirt 5461 series**

**Entfernung der magnetischen Schlammartikel Serie 5461**

**Procédure de vidange des boues série 5461**

**Procedura para descarga fangos Serie 5461**

**Procedimento de descarga de sujidade Série 5461**

**Procedure om vuil te verwijderen Serie 5461**



**ATTENZIONE:** Il simbolo  riportato sull'anello estraibile (A) indica la presenza di magneti che generano un forte campo magnetico, eventuale causa di danni ad apparecchiature elettroniche che siano poste nella sua vicinanza.

1. Rimuovere l'anello (A) in cui sono alloggiati i due magneti che, in fase di defangazione, hanno trattenuto le impurità ferrose.
2. Eseguire l'operazione scarico fanghi aprendo il rubinetto di intercettazione a sfera (B) con l'apposita chiave (C).

**WARNING:** The symbol  shown on the removable ring (C) indicates the presence of magnets that generate a strong magnetic field. This could cause damages to electronic devices kept in its proximity.

1. Remove the ring (A) containing the two magnets, that during the dirt separation phase retained the ferrous impurities.
2. Carry out the dirt drain off operation by opening the ball shut-off cock (B) with the special key (C).

**ACHTUNG:** Das Symbol  auf dem Magnetring (C) zeigt an, dass hier ein Magnet vorhanden ist, welches ein starkes Magnetfeld erzeugt. Es können möglicherweise Schäden an elektronischen Geräten auftreten, die in der Nähe platziert sind.

1. Demontieren Sie den Ring (A), an dem durch 2 Magnete die magnetischen Schlammartikel gehalten werden.
2. Entfernen Sie die Verschmutzung, indem Sie das Entleerungsventil (B) mit Hilfe des speziellen Schlüssels in der Kappe (C) öffnen und den Schmutz ablassen.

**ATTENTION:** Le symbole  indiqué sur l'anneau extractible indique la présence d'aimant générant un fort champ magnétique pouvant éventuellement endommager les appareils électroniques qui se trouveraient à proximité.

1. Retirer l'anneau (A) dans lequel sont logés les deux aimants qui, lors de la décantation ont retenu les impuretés ferreuses.
2. Vidanger les boues en ouvrant le robinet de vidange à sphère (B) à l'aide du carré situé sur le bouchon (C).

**ATENCIÓN:** El símbolo  puesto sobre de la anilla extraíble (C) indica la presencia de imanes que generan un fuerte campo magnético que puede causar daños a la instrumentación electrónica puesta cerca de los imanes mismos.

1. Quitar la anilla (A) en la que están puestos los imanes que durante la desfangación han detenido la suciedad metálica.
2. Hacer la misma operación de descarga fangos abriendo el grifo de interceptación de esfera (B) a través de la llave dedicada (C).

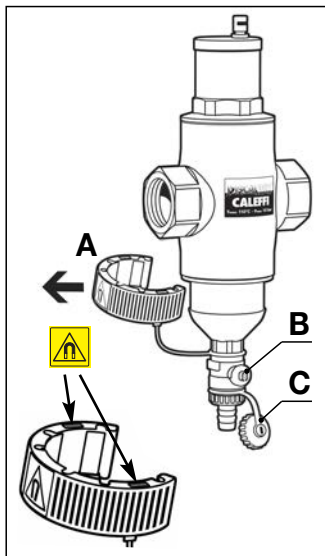

**ATENÇÃO:** O símbolo  apresentado no anel extraível (C) indica a presença de ímãs que geram um forte campo magnético, causa eventual de danos em aparelhos electrónicos que sejam colocados nas proximidades.

1. Remover o anel (A), onde se encontram os dois ímãs que, na fase da separação de impurezas, retiveram as impurezas ferrosas.
2. Efectuar a operação de descarga da sujidade, abrindo a torneira de intercepção de esfera (D) com a chave específica.

**OPGELET:** Het symbool  weergegeven op de afneembare ring (C) geeft de aanwezigheid van magneten weer dewelke een sterk magnetisch veld veroorzaken waardoor elektronische apparaten in de nabijheid geplaagd schade kunnen oplopen.

1. Indien het noodzakelijk wordt om te spuien, verwijder ring (c) die 2 magneten bevat die de ijzerhoudende vuildeeltjes verzamelen en vasthoudt.
2. Vervolgens kan men het opgevangen vuil verwijderen door de bedieningshendel van de spuikraan te openen.

**Manutenzione  
Maintenance  
Wartung  
Entretien  
Mantenimiento  
Manutenção  
Onderhoud**

La particolare costruzione del disaeratore-defangatore DISCALDIRT® permette di effettuare operazioni di manutenzione e di pulizia senza dover rimuovere il dispositivo dall'impianto, in particolare:

- L'accessibilità agli organi in movimento che comandano lo sfianto dell'aria si ottiene semplicemente rimuovendo il coperchio superiore.
- Per l'eventuale pulizia è sufficiente svitare la campana superiore.

The special design of the DISCALDIRT® deaerator-dirt separator allows to carry out maintenance and cleaning operations without removing the device from the system, in particular:

- The moving parts controlling the air venting valve are accessed by simply removing the top cover.
- If cleaning is necessary it is sufficient to unscrew the upper cap.

Der besondere Aufbau des Mikroblasen-Schlammabscheiders DISCALDIRT® ermöglicht Wartungs- und Reinigungsarbeiten ohne die Armatur aus dem Rohrnetz entfernen zu müssen.

- Durch Abschrauben des oberen Deckels erhält man Zugriff auf die beweglichen Teile des Entlüftungsventils.
- Für eine eventuelle Reinigung bei Modellen mit Gewindeanschluß genügt es, das obere Gehäuseteil abzuschrauben.

La série des DISCALDIRT® est construite de telle façon qu'il n'est pas nécessaire de démonter l'appareil pour effectuer les opérations d'entretien et de nettoyage :

- On accède simplement aux pièces en mouvement qui commandent la purge d'air en dévissant le couvercle supérieur.
- Pour un éventuel nettoyage, il suffit de dévisser le cylindre supérieur.

La particular construcción del separador de aire-desfangador DISCALDIRT® permite efectuar operaciones de mantenimiento y limpieza sin desmontarlo de la instalación, en especial:

- Para acceder a los órganos móviles que efectúan la purga del aire, se debe desmontar sólo la tapa superior.
- Para las operaciones de limpieza es suficiente desenroscar la tapa superior.

A particular construção do separador DISCALDIRT® permite efectuar operações de manutenção e limpeza sem ser necessário remover o dispositivo da instalação, em particular:

- O acesso às partes móveis que comandam a válvula de descarga obtém-se facilmente removendo o copo superior.
- Para a eventual limpeza é suficiente desapertar a tampa superior.

De constructie van de DISCALDIRT® lucht- en vuilafscheider laat onderhouds- en schoonmaakwerkzaamheden toe zonder het toestel uit de installatie te moeten verwijderen. In het bijzonder:

- De bewegende delen die het ontluftingsventiel bedienen zijn toegankelijk door het bovenste deksel te verwijderen;
- Het toestel kan schoongemaakt worden door het bovenste gedeelte los te draaien.

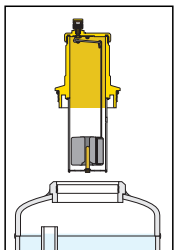
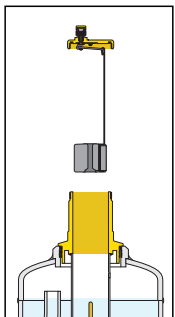
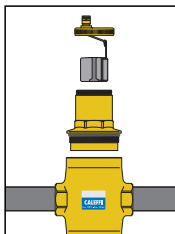

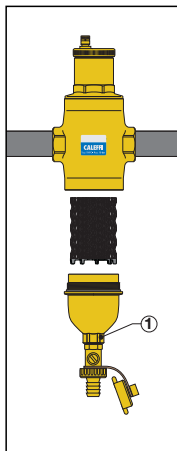

Per l'eventuale manutenzione del disaeratore-defangatore filettato, è sufficiente svitare la camera accumulo fanghi, con una chiave esagono 26 mm (1), alla quale l'elemento interno risulta fissato in modo tale da poter essere sfilato per la pulizia.

To perform maintenance of the threaded deaerators-dirt separators, simply use a 26 mm hexagon wrench (1) to unscrew the dirt collection chamber, connected to the inner element in such a way that it can be removed for cleaning.

Für eventuelle Wartungsarbeiten genügt es die Sammelkammer des Mikroblasen-Schlammabscheider mit Gewindeanschluss, mit einem 26 mm-Inbusschlüssel aufzuschrauben (1), an der das Innenelement befestigt ist, das so für die Reinigung herausgezogen werden kann.

Pour l'entretien du séparateur d'air-pots de décantation filetés, il suffit de dévisser la chambre d'accumulation des boues avec une clé hexagonale 26 mm (1) pour dégager l'élément intérieur qui y est fixé de sorte à le nettoyer.

Para el mantenimiento del separador de aire-desfangador con rosca, es suficiente desenroscar la cámara de acumulación con una llave hexagonal de 26 mm (1) y extraer el elemento interior para limpiarlo.

Para a eventual manutenção do separador de micro-bolhas de ar-separador de sujidade roscado, basta desparafusar a câmara de acumulação de impurezas, com uma chave hexagonal de 26 mm (1), à qual o elemento interno está fixo, de forma a poder ser retirado para a limpeza.

Voor eventueel onderhoud van de lucht- en vuilafscheider met schroefdraadaansluitingen is het voldoende om de verzamelruimte los te draaien met een zeskant sleutel van 26 mm (1); het interne element is zodanig bevestigd dat het eruit gehaald kan worden voor reiniging.

**Procedura di installazione e di assemblaggio coibentazione DN 50 - DN 150**

**Procedures for installation and insulation assembly DN 50 - DN 150**

**Installation und Montage der Isolierung DN 50 - DN 150**

**Procédure d'installation et d'assemblage de l'isolant DN 50 - DN 150**

**Procedimiento de instalación y de montaje del aislamiento DN 50 - DN 150**

**Procedimento para a instalação e montagem do isolamento DN 50 - DN 150**

**Plaatsing isolatieschalen DN 50 - DN 150**

- 1\*. Aprire i due gusci della coibentazione.
2. Procedere all'installazione del disaeratore-defangatore sull'impianto.
3. Togliere la pellicola dell'adesivo già applicato sulle superfici.
4. Assemblare i due gusci della coibentazione.
5. Rifinire la giunzione con la striscia in dotazione nella scatola.

NB: Sigillante consigliato: Mastice Superchiaro ns. cod. 615500.

NB\*: Nei modelli flangiati e a saldare DN 125 e DN 150, prima di procedere con il montaggio della coibentazione, occorre assemblare il dispositivo di scarico prolungato (fornito in confezione).

- 1\*. Open the two parts of the insulation shell.
2. Install the deaerator-dirt separator in the system.
3. Remove the film protecting the adhesive already applied to the surfaces.
4. Fit the two parts of the insulation shell together.
5. Finish off the join by using the strip supplied in the box.

NOTE: Recommended sealant: Super-bright adhesive, our code 615500.

NOTE\*: For flanged and welded models DN 125 and DN 150, before fitting the insulation, it is necessary to assemble the extended drain device (in package).

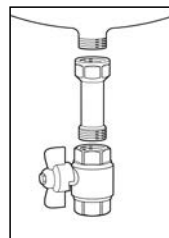
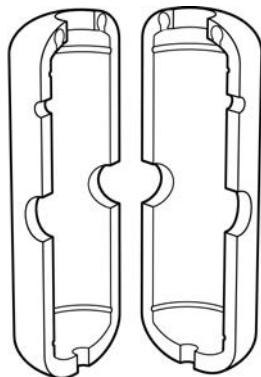



- 1\*. Die zwei Schalenhälften der Isolierung öffnen.
2. Mikroblasen-Schlammabscheider an der Anlage installieren.
3. Den bereits an den Flächen angebrachten Film abziehen.
4. Die zwei Schalenhälften der Isolierung wieder zusammensetzen.
5. Die Verbindungsstelle mit dem in der Schachtel mitgelieferten Streifen abdichten.

Hinweis: Empfohlenes Dichtmittel: Superhelle Dichtmasse, unsere Art.Nr. 615500.

Hinweis\*: Bei den Modellen mit Flansch- und Schweißanschluss DN 125 und DN 150 muss vor Montage der Isolierung zunächst die verlängerte Ablassvorrichtung (im Lieferumfang enthalten) zusammengesetzt werden.

- 1\*. Ouvrir les deux coques d'isolation.
2. Procéder à l'installation de l'appareil sur le circuit.
3. Ôter la pellicule de l'adhésif déjà appliqué sur les surfaces.
4. Réassembler les deux coques d'isolation.
5. Finir la jonction avec la bande fournie dans l'emballage.

NB : Produit d'étanchéité préconisé : Mastic Superchiaro notre réf. 615500.

NB\* : Pour les modèles à brides et à souder DN 125 et DN 150, assembler le dispositif d'évacuation à rallonge (fourni dans l'emballage) avant de procéder au montage de l'isolant.

- 1\*. Separar las dos mitades de la carcasa aislante.
2. Montar el separador de aire-desfangador en el sistema.
3. Quitar de las superficies la película del adhesivo aplicado anteriormente.
4. Ensamblar las dos mitades de la carcasa aislante.
5. Reforzar la unión con la tira que se suministra en la caja.

Nota: Sellador aconsejado: Masylla muy clara Caleffi cód. 615500.

Nota\*: En los modelos embridados y soldables DN 125 y DN 150, antes de colocar el aislamiento se debe ensamblar el dispositivo de descarga prolongado que se incluye en el embalaje.

- 1\*. Abra os dois invólucros do isolamento.
2. Proceda à instalação do separador de micro-bolhas de ar-separador de sujidade no circuito.
3. Retire a película do adesivo já aplicado nas superfícies.
4. Monte novamente os dois invólucros do isolamento.
5. Termine a junção com a faixa fornecida na caixa.

N.B.: Vedante recomendado: Mastique Super Claro nosso cód. 615500.

N.B.\*: Nos modelos flangeados e nos de ligação para soldar DN 125 e DN 150, antes de se proceder à montagem do isolamento, deve-se montar o dispositivo de descarga prolongado (fornecido na embalagem).

- 1\*. Open de twee isolatieschalen.
2. Monteer de lucht- en vuilafscheider op de installatie.
3. Verwijder de folie van de kleefstof die al op de oppervlakken is aangebracht.
4. Monteer de twee isolatieschalen.
5. Werk de verbindingsnaad af met de in de doos bijgeleverde strip.

N.B.: Aanbevolen afdichtmiddel: Superheldere Lijm, onze code 615500.

N.B.\*: Op de modellen met flenzen en laseinden DN 125 en DN 150 moet vóór de montage van de isolatieschalen de langere afvoer worden geassembleerd (bijgeleverd in de verpakking).

**Sicurezza**  
**Safety**  
**Sicherheit**  
**Sécurité**  
**Seguridad**  
**Segurança**  
**Veiligheid**



Il disaeratore-defangatore deve essere installato da un installatore qualificato in accordo con i regolamenti nazionali e/o i relativi requisiti locali.

Se i disaeratori-defangatori non sono installati, messi in servizio e mantenuti correttamente secondo le istruzioni contenute in questo manuale, allora possono non funzionare correttamente e possono porre l'utente in pericolo.

Assicurarsi che tutta la raccorderia di collegamento sia a tenuta idraulica.

Nella realizzazione delle connessioni idrauliche, prestare attenzione a non sovraccaricare meccanicamente il corpo valvola. Nel tempo si possono produrre rotture con perdite idrauliche a danno di cose e/o persone.

Temperature dell'acqua superiori a 50°C possono provocare gravi ustioni.

Durante l'installazione, messa in servizio e manutenzione dei disaeratori-defangatori, adottare gli accorgimenti necessari affinché tali temperature non arrechino pericolo per le persone.

**Lasciare il presente manuale ad uso e servizio dell'utente**

The deaerator-dirt separator must be installed by a licensed plumber in accordance with national regulations and/or relevant local requirements.

If separators are not correctly fitted, used and maintained according to the instructions contained in this manual they may not function properly and may place users in danger.

Make sure that all connecting joints are water tight.

When making pipe connections take care not to damage the thread in the body of the valve by over tightening. Take care not to apply too much force to the body of the valve when making pipe connections.

Water temperatures greater than 50°C may cause serious burns. When installing, using and maintaining deaerators-dirt separators take appropriate measure to ensure that these temperatures do not cause harm to persons.

**Leave this manual at the service of users for their use**

Der Mikroblasen-Schlammabscheider muss von einem qualifizierten Installateur unter Einhaltung der nationalen Vorschriften und/oder der örtlich geltenden Bestimmungen installiert werden.

Sollte die Mikroblasenabscheider nicht gemäß der Vorschriften dieser Bedienungsanleitung installiert, benutzt und gewartet werden, besteht die Möglichkeit von Fehlfunktionen zum Schaden des Benutzers. Stellen Sie sicher, dass das komplette System dicht ist.

Bitte achten Sie bei der Montage der hydraulischen Anschlüsse darauf, dass der Ventilkörper nicht mechanisch überlastet wird.

Bei dauerhafter Überbelastung könnte es zu Rissen oder Brüchen kommen, die sowohl Sach- als auch Personenschäden verursachen können. assertemperaturen über 50°C können schwere Verbrennungen verursachen.

Bei der Montage, Inbetriebnahme und Wartung der uft- und Schlammabscheider ist Sorgfalt anzuwenden, damit die erhöhten Temperaturen keine Gefahr für Leib und Leben darstellen.

**Die vorliegende Produktanleitung ist dem Benutzer zu übergeben**

Le séparateur d'air-pot de décantation DISCALDIRT® doit être monté par un monteur qualifié conformément aux règlements nationaux et (ou) locaux.

Les séparateurs d'air-pots de décantation DISCALDIRT® qui ne sont pas montés, mises en service et entretenus correctement, conformément aux instructions contenues dans ce manuel, risquent de ne pas fonctionner correctement et de mettre en péril l'utilisateur.

Vérifiez si tous les raccords sont étanches.

Les raccordements hydrauliques doivent être réalisés en évitant soigneusement de trop solliciter mécaniquement le corps de l'appareil.

Avec le temps, il pourrait se briser et provoquer des fuites d'eau dangereuses pour les personnes et les biens matériels. Si la température de l'eau dépasse 50°C elle risque de provoquer de graves brûlures.

Pour effectuer le montage, la mise en service et l'entretien des séparateurs d'air-pots de décantation DISCALDIRT®, prenez les mesures nécessaires pour que les températures élevées ne blessent personne.

### **Laissez ce manuel à la disposition de l'utilisateur**

El separador de aire-desfangador debe ser instalado por un instalador calificado de acuerdo con la legislación nacional y/o las relativas normas locales.

Si los separadores de aire-desfangadores no se han instalados, puestos en función y mantenidos correctamente según las instrucciones contenidas en este manual, no podrán funcionar correctamente, con el riesgo de poner en peligro al usuario. Compruebe la estanqueidad hidráulica de los racores de conexión.

Durante la realización de las conexiones hidráulicas, preste atención a no sobreesforzar mecánicamente el roscado del cuerpo de la válvula.

A lo largo del tiempo se pueden producir roturas con pérdidas hidráulicas que pueden dañar a cosas y/o personas. Una temperatura del agua superior a 50°C puede provocar graves quemaduras.

Durante la instalación, puesta en servicio y mantenimiento de los separadores adopte las medidas necesarias para que las temperaturas no pongan en peligro a las personas.

### **Guarde el presente manual de uso y servicio al alcance del usuario**

O separador de micro-bolhas de ar-separador de sujidade deve ser instalado por um técnico qualificado de acordo com as normas nacionais e/ou requisitos locais.

Se não for instalado, colocado em funcionamento e mantido correctamente segundo as instruções contidas neste manual poderá não funcionar de modo correcto e colocar o utilizador em perigo. Verificar se todos os adaptadores de ligação possuem vedação hidráulica.

Ao efectuar-se as ligações hidráulicas, ter em atenção para não forçar mecanicamente o corpo da válvula.

Com o tempo poderão ocorrer rupturas com perdas de água que podem causar danos materiais e/ou pessoais.

Temperaturas da água superior a 50° podem causar queimaduras graves.

Durante a instalação, colocação em função e manutenção do separador de ar e partículas adoptar as precauções necessárias para que tais temperaturas não coloquem as pessoas em perigo.

### **Este manual deve ficar à disposição do utilizador**

De lucht- en vuilafscheider moet door een bevoegde installateur geïnstalleerd worden, overeenkomstig de nationale wetgeving en/of de plaatselijke richtlijnen.

Indien de lucht- en vuilafscheider niet volgens de instructies in deze handleiding geïnstalleerd, in werking gesteld of onderhouden wordt, kan de werking ervan verstoord worden, met letsel en/of schade tot gevolg.

Zorg ervoor dat alle aansluitingen waterdicht zijn.

Bij het maken van de hydraulische aansluitingen dient men erop te letten dat de aansluitingen niet mechanisch overbelast worden. Anders zou er na verloop van tijd waterverlies kunnen optreden met letsel en/of schade tot gevolg.

Watertemperaturen hoger dan 50°C kunnen ernstige brandwonden veroorzaken.

Tijdens het installeren, het in werking stellen en het onderhoud van de lucht- en vuilafschidders, moeten alle noodzakelijke stappen in acht genomen worden om ervoor te zorgen dat de temperatuur van het water niet voor gevaar zorgt.

### **Laat deze handleiding ter beschikking van de gebruiker**

